



TOSHIBA

Produktkatalog RAS
1. Auflage 2025



Liebe Kunden,

wir freuen uns sehr, Ihnen hiermit unseren **TOSHIBA Produktkatalog RAS 2025** der coolair Klimasysteme GmbH vorstellen zu dürfen.

Die coolair Klimasysteme GmbH ist ein Großhandel, der seit 1995 für Zuverlässigkeit und Qualität steht.

Wir als coolair-Team sind fokussiert, unsere Kunden immer wieder aufs Neue zu begeistern und sogar deren Vorstellungen zu übertreffen.

TOSHIBA verbessert und erweitert kontinuierlich das Produktsortiment.

Lassen Sie sich von einem starken Produktportfolio überzeugen.

Sprechen Sie uns an! Wir beraten Sie gerne.

Ihr coolair-Team

Dieser Katalog und die darin enthaltenen Beschreibungen sowie technischen Hinweise und Erläuterungen wurden von uns mit größter Sorgfalt zusammengestellt. Trotzdem können wir eine Haftung von Satz- und Druckfehlern, technischen Änderungen an den Produkten sowie für Folgeschäden im Zusammenhang mit unseren technischen Aussagen oder unserer Lieferfähigkeit während der Kataloglaufzeit nicht übernehmen. Abbildungen und Beschreibungen in diesem Katalog stellen in keinem Fall zugesicherte Eigenschaften dar.

Alle Preise sind freibleibend und unverbindlich. Wir behalten uns das Recht vor, Teile oder das gesamte Angebot ohne gesonderte Ankündigung zu verändern, zu ergänzen, zu löschen oder zeitweise oder dauerhaft einzustellen. Alle Rechte der Vervielfältigung und der Verbreitung, auch auszugsweise, behalten wir uns vor.



Ihr Partner für Kälte-
und Klimatechnik

coolair Klimasysteme GmbH
Lise-Meitner-Str. 14
48529 Nordhorn
T +49 5921 71040

info@coolair.de
coolair.de



PRODUKTKATALOG RAS

2025

RAS-Systeme 1:1 & RAS Multi Systeme

INDEX

Produktübersicht	7
Heimbereich & kleines Gewerbe RAS Systeme 1:1	20
Heimbereich & kleines Gewerbe RAS Multi Split Systeme	54
Fernbedienungen & Regelungstechnik	92
Kurzüberblick R32	98



DAISEIKAI

EINZIGARTIG. NACHHALTIG. ECHTHOLZ.





HAORI

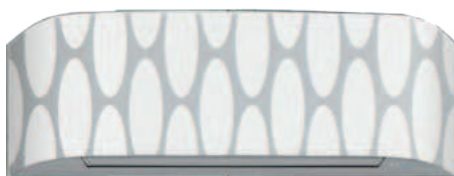

TOSHIBA

ELEGANT OR CLASSY



SHOGUN
EDGE











Produktübersicht

RAS Systeme	8
RAS Multi Systeme	8
Kurzüberblick Daiseikai. 10 Wandgerät	10
Innenluftqualität	12
Filter-/Geräte-Kombinationen	14
Kurzüberblick HAORI Wandgerät	16





RAS Systeme













1:1



Inverter	Größe		05	07	10	13	16	18	22	24
	Nennkühlleistung (kW)		1,5	2	2,5	3,5	4,2 - 4,6	5,0	6,0	7,0
	Nennheizleistung (kW)		2,0	2,5	3,2	3,6 - 4,2	4,5 - 5,5	5,5 - 6,0	7,0	7,0 - 8,0
	Wandgerät Seiya Classic²	S. 22		•	•	•	•	•		
	Wandgerät Seiya+	S. 26		•		•	•	•		•
	Wandgerät Seiya+ WiFi	S. 30	•	•	•	•	•	•		•
	Wandgerät Shorai Edge	S. 34		•						
	Wandgerät Shorai Edge White & Black	S. 38		•	•	•	•	•	•	•
	Wandgerät Haori	S. 42			•	•	•			
	Wandgerät Daiseikai 10. White & Wood	S. 46			•	•		•		
	Bi-Flow Konsole (mit Wochentimer)	S. 50			•	•		•		

RAS Systeme

Multi

Außengeräte	Größe		10	14	18	18	26	27	34
	Nennkühlleistung (kW)		3,3	4,0	5,2	5,2	7,4	8,0	10,0
	Nennheizleistung (kW)		4,0	4,4	5,6	6,8	9,0	9,0	12,0
	2 Raum Multi R32 RAS-2M10, RAS-2M14, RAS-2M18	S. 56	•	•	•				
	3 Raum Multi R32 RAS-3M18, RAS-3M26	S. 56				•	•		
	4 Raum Multi R32 RAS-4M27	S. 56						•	
	5 Raum Multi R32 RAS-5M34	S. 56							•

Innengeräte	Größe		05	07	10	13	16	18	22	24
	Nennkühlleistung (kW)		1,5	2	2,5	3,5	4,2 - 4,6	5,0	6,0	7,0
	Nennheizleistung (kW)		2,0	2,5	3,2	3,6 - 4,2	4,5 - 5,5	5,5 - 6,0	7,0	7,0 - 8,0
	Wandgerät Seiya Classic²	S. 58		•	•	•	•	•		
	Wandgerät Seiya+	S. 60		•		•	•	•		•
	Wandgerät Seiya+ WiFi	S. 62	•	•	•	•	•	•		•
	Wandgerät Shorai Edge	S. 64	•	•						
	Wandgerät Shorai Edge White & Black	S. 66	•	•	•	•	4,6	•	•	•
	Wandgerät Haori	S. 68		•	•	•	•			
	Wandgerät Super Daiseikai 9	S. 70				•	•			
	Wandgerät Daiseikai 10. White & Wood	S. 72			•	•		•		
	Bi-Flow Konsole (mit Wochentimer)	S. 74		•	•	•		•		
	Euro-Raster-4-Wege-Kassette (600 x 600)	S. 76			•	•	•			
	1-Wege-Deckenkassette	S. 78	•	•	•	•	•	•		•
	Kanalgerät	S. 80		•	•	•	•		•	•

Funktionen		Seiya Classic ²	Seiya+	Seiya WiFi	Shorai Edge	Shorai Edge White & Black	Haori	SDSK 9	Daiseikai 10** White & Wood	Bi-Flow
	Komfort									
	Automatische Umschaltung Kühlen/Heizen	x	x	x	x	x	x	x	x	x
	Entfeuchtungsbetrieb	x	x	x	x	x	x	x	x	x
	Nur Lüfterbetrieb	x	x	x	x	x	x	x	x	x
	Schlafmodus	x	x	x	x	x	*x	x	x	x
	Fireplace-Modus	*x	*x	*x	x	x	*x	x	x	*x
	Auskühlschutz	x	x	x	x	x	*x	x	x	*x
	Hada-Modus (Coanda-Effekt)				x	x	x		x	
	Abruf bevorzugter Einstellungen (PRESET)				x	x			x	x
	Dimmbare Anzeige Innengerät	x	x	x	x	x	x	x	x	x
	Hi-POWER-Modus	x	x	x	x	x	x	x	x	x
	Softwareupdate OTA	*x	*x	*x			*x			
Automatischer Wiederanlauf nach Stromausfall	x	x	x	x	x	x	x	x	x	
	Luftströmungskontrolle									
	Automatische Lüftergeschwindigkeit	x	x	x	x	x	x	x	x	x
	Lüfterstufen	5	5	5	5	5	5	5	5	5
	Luffleitlamellen motorisch horizontal	x		x		x	x	x	x	
	Luffleitlamellen manuell horizontal		x		x	x				x
	Luffleitlamellen motorisch vertikal		x		x	x	x	x	x	x
	Luffleitlamellen-Modus Air-Flow							x	x	
	Auto-Swing horizontal	x	x	x			x	x	x	
Auto-Swing vertikal		x		x	x	x	x	x	x	
3-D Auto-Swing (horizontal / vertikal)						x	x	x		
Luffleitlamellen bodennah									x	
	Hygiene und Energiekomfort									
	Trocknungsfunktion Wärmeaustauscher Innengerät	x	x	x	x	x	x	x	x	x
	Beschränkung Stromverbrauch (3-Stufen)	*x	*x	*x	x	x	x	x	x	*x
	Temperatur-Monitoring						*x		x	
ECO-Betrieb	x	x	x	x	x	x	x	x	x	
	Timer									
	Ablauftimer		x	x						
	Timer Ein/Aus	x				x	x	x	x	x
Wochentimer	*x	*x	*x		x	*x	x	x		
	Bedienelemente									
	WiFi-Modul	Optional	Optional	x	Optional	Optional	x	x	x	Optional
	Infrarot-Fernbedienung	x	x	x	x	x	x	x	x	x
	Infrarot-Fernbedienung verdrahtet				x	x				
Bedienelement am Innengerät									x	
	IAQ Luftfilter									
	Luftfilter	x	x	x	x	x	x	x	x	x
	Zusatzfilter IAQ							Optional	x	x
	Zusatzfilter Ultra Pure		Optional	Optional	x	x	x	Optional	x	
	Plasma-Luftreiniger							x	x	
Ionisator						x		x		
	Geräuschpegel-Reduzierung									
	Schallreduzierung Innengerät	x	x	x	x	x	x	x	x	*x
Schallreduzierung Außengerät	x	x	x	x	x	x	x	x	*x	
	Smart Thermal Sensor								x	
	Erkennung von Bewegung & Abwesenheit								x	

* Funktionen über App verfügbar ** Vorläufige Angaben

DER GANZJAHRES-CHAMPION

SEER
bis zu

10.7*

SCOP
bis zu

5.3*

KÜHLEN
& HEIZEN

A+++ / A+++

*Größe 10



Ultra-leises System

weniger als

19dB(A)*



Leiser Betrieb

bis zu

40dB(A)**

*Schalldruckpegel gemessen in 1m Abstand.

**Schalldruckpegel Größe 10. 1m Abstand im geräuschlosen Modus



DAISEIKAI



TOSHIBA

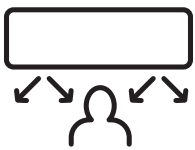

Smart Erkennung



Bewegungserfassung



Anwesenheitserkennung



Erkennung hoher Aktivitäten



Intelligente Sensorik

EIN BEITRAG ZUR VERBESSERUNG DER INNENLUFTQUALITÄT

Das leisten unsere Klimaanlage für die Gesundheit und Wohlbefinden. Wie kann ich darüber hinaus selbst dazu beitragen?

Vermeiden von Schimmel

Schimmelpilzsporen finden sich überall in der Innen- und Außenluft. In höherer Konzentration können die Poren Atembeschwerden und allergische Reaktionen auslösen. Unsere Filter sind darauf ausgelegt, diese Sporen zuverlässig aus der Luft zu filtern. Darüber hinaus sind unsere Geräte so konzipiert, dass sich eine Schimmelbildung innerhalb des Gerätes weitestgehend ausschließen lässt.

Eliminieren von Gerüchen

Frische Luft ist ein wichtiger Faktor für das persönliche Wohlbefinden. Unsere Geräte neutralisieren zuverlässig unangenehme Gerüche, schaffen ein angenehmes Raumklima und vermeiden, dass sich Gerüche in Kleidung oder Möbeln festsetzen – egal ob vom Kochen oder von Nikotin.

Reduzieren von Feinstaub

Feinstaub ist ein Sammelsurium von Partikeln, die in der Luft schweben und einen Durchmesser von weniger als 2,5 Mikrometern haben. Seine geringe Größe macht ihn so gefährlich, da er tief in die Atemwege eindringen kann. So haben Studien gezeigt, dass zwischen Feinstaubbelastung und Lungenkrankheiten bzw. der Verschlechterung chronischer Krankheiten ein enger Zusammenhang besteht. Unsere Mikrofilter können bis zu 94% des Feinstaubes aus der Luft beseitigen.

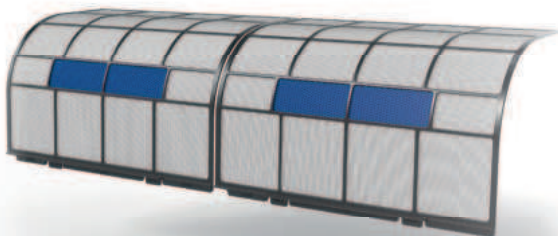

Neutralisieren von Bakterien

Bakterien sind mikroskopisch kleine Lebewesen, die aus einer Zelle mit eigenem Stoffwechsel bestehen. Sie sind bis zu 100-mal größer als Viren. Die Übertragung erfolgt durch Berührung oder durch Einatmen infektiöser Tröpfchen. Die Wirksamkeit unserer Filter zur Neutralisierung von Bakterien wird derzeit in umfangreichen Tests bzw. Zertifizierungen in Zusammenarbeit mit der Europäischen Chemikalienagentur (ECHA)¹ verifiziert.



Neutralisieren von Viren

Viren sind infektiöse Partikel und bestehen aus ihrer Erbsubstanz und einer schützenden Eiweißhülle. Sie sind deutlich kleiner als Bakterien und weisen im Mittel eine Größe von 160 Nanometern auf (z. B. COVID-19). Auch Viren können über die Luft übertragen werden. Gerade die Übertragung von COVID-19 ist ein brandaktuelles Thema. Um valide Aussagen über die Leistungsfähigkeit unserer Filter treffen zu können, laufen derzeit umfangreiche Tests bzw. Zertifizierungen in Zusammenarbeit mit der Europäischen Chemikalienagentur (ECHA)¹. Bis konkrete Ergebnisse vorliegen, schließen wir uns den allgemeinen Empfehlungen für Klimasysteme an und verweisen auf Maßnahmen wie das Zuführen von Frischluft während des Betriebs der Klimaanlage.

¹ Die Effizienz hinsichtlich der Neutralisierung von Bakterien und Viren wird derzeit in Zusammenarbeit mit der Europäischen Chemikalienagentur (ECHA) verifiziert. Erst wenn unsere Ergebnisse von neutraler Stelle bestätigt werden und damit konform sind mit der Verordnung des Europäischen Parlaments und Rates über die Bereitstellung auf dem Markt und die Verwendung von Biozidprodukten, werden wir zu der Effizienz unserer Filter kommunizieren.

Hinweis auf Gesetzgebung: Verordnung des Europäischen Parlaments und Rates über die Bereitstellung auf dem Markt und die Verwendung von Biozidprodukten (vom 22.05.2020): Die Biozidverordnung betrifft das Inverkehrbringen und die Verwendung von Biozidprodukten, die zum Schutz von Menschen, Tieren, Materialien oder Gegenständen vor Schadorganismen wie Schädlingen, Bakterien oder Viren durch die Wirkung der im Biozidprodukt enthaltenen Wirkstoffe verwendet werden. Diese Verordnung zielt darauf ab, das Funktionieren des Marktes für Biozidprodukte in der EU zu verbessern und gleichzeitig ein hohes Maß an Schutz für Mensch und Umwelt zu gewährleisten. Wirkstoffe in AC-Filterssystemen müssen BPR-konform sein.

Die vollständige Biozid-Verordnung finden Sie hier: <https://www.gesetze-im-internet.de/chembiozidzulv/B.NR251410002.html>



Regelmäßig lüften

In Anlehnung an aktuelle Studien empfehlen wir eine regelmäßige Versorgung der klimatisierten Räume mit Frischluft. Innenräume sollten mehrmals stündlich gelüftet werden, um die Konzentration luftgetragener Viren zu verringern (Verdünnungseffekt).

CO₂-Ampeln helfen dabei, die Lüftungsintervalle einzuhalten. Eine Stoßlüftung über die gesamte Öffnungsfläche der Fenster ist ratsam. Die empfohlene Lüftungsdauer liegt bei drei bis zehn Minuten. Ergänzend kann eine Dauerlüftung mit Kippstellung der Fenster sinnvoll sein.

Generell gilt: Eine Zuglüftung ermöglicht einen besseren Austausch der Raumluft als eine einseitige Lüftung der Räume. Eine eventuell dabei entstehende Belastung der Innenraumluft durch Feinstaub kann durch die Toshiba Ultra Pure Filter reduziert werden.



Luffeuchtigkeit sicherstellen

Eine ideale Luffeuchtigkeit von 40 bis 60 Prozent in Räumen ist wichtig für die Gesundheit. Sie vermeidet das Entstehen trockener Schleimhäute, die uns vor Eindringen von Krankheitskeimen und Fremdkörpern schützen. Darüber hinaus verhindert nach aktuellen Erkenntnissen das Einhalten des mittleren Feuchtigkeitsbereichs, dass die Tröpfchen durch zu trockene Luft stärker durch Verdunstung schrumpfen und länger schwebefähig bleiben.

Die meisten saisonalen respiratorischen Viren werden bei einer Luffeuchtigkeit von 40 bis 60 Prozent inaktiviert.

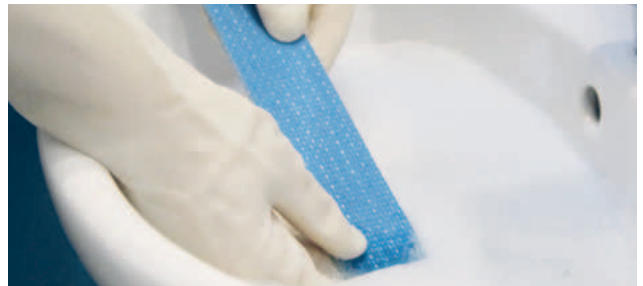

Regelmäßig reinigen

Alle unsere Innengeräte sind mit unterschiedlichen, waschbaren Filtern ausgestattet, welche den gesamten Wärmetauscher abdecken. So wird die Luft bei Eintritt bereits von groben Verunreinigungen und Staubpartikeln gereinigt. Um die Filter zu pflegen, empfehlen wir in der aktuellen Lage eine Reinigung mit Seifenwasser alle drei Wochen. Da Viren in den Filtermaterialien eingelagert sein könnten, achten Sie bitte auf das Tragen entsprechender Schutzkleidung (Handschuhe, FFP3-Mund-Nasen-Schutz, Schutzbrille).

Regelmäßig warten lassen

Unsere Filter sind generell langlebig, sollten jedoch bei Auftreten von Brüchen im Gewebe oder starken, nicht zu reinigenden Verschmutzungen getauscht werden. Einmal im Jahr sollten die Geräte professionell geprüft werden, da zu starke Verschmutzungen die Geräteleistung einschränken können.



Filter-/Geräte-Kombinationen

		Plasma Ion charger	Ionizer	Toshiba Ultra Pure Filter Art.-Nr. 818F0050	Toshiba IAQ Filter Art.-Nr. 818F0036	Magic Coil
Super Daiseikai 9	PKVPG-E	•		opt.	opt.	•
Daiseikai 10* White	S4KVPGE	•		•	•	•
Daiseikai 10* Wood	S4KVDGE	•		•	•	•
Haori	N4KVRGE		•	•	opt.	•
Shorai Edge	J2KVSG-E			•	opt.	•
Shorai Edge White	G3KVSG-E			•	opt.	•
Shorai Edge Black	G3KVSGB-E			•	opt.	•
Seiya Classic	E2KVG-E			opt.	opt.	•
Seiya +	E2KVG-E			•	opt.	•
Seiya + WiFi	S4KVG-E			•	opt.	•
Konsole	J2FVG-E			opt.	•	•

• Standardausstattung opt. optionale Aufrüstung * Vorläufige Angaben

Anzahl der Filter

Unsere RAS-Klimasysteme können mit mehreren Filtern ausgestattet werden. Dazu bieten unsere Wandgeräte mit einer Nennkühlleistung unter 5 kW Einsteckvorrichtungen für zwei Filter an. Wandgeräte mit einer Nennkühlleistung von 5kW und mehr bieten sogar Einsteckmöglichkeiten für vier Filter an. Davon ausgenommen ist das Wandgerät Seiya: Es bietet lediglich bei einer Nennkühlleistung von 6,5 kW Einsteckmöglichkeiten für vier Filter an. Unsere Konsolen sind größenunabhängig mit Einsteckvorrichtungen für zwei Filter ausgestattet.

Abbildungen: Wirkungsweisen

Magic Coil

Magic Coil gewährleistet ein schnelles Abperlen des Kondenswassers.

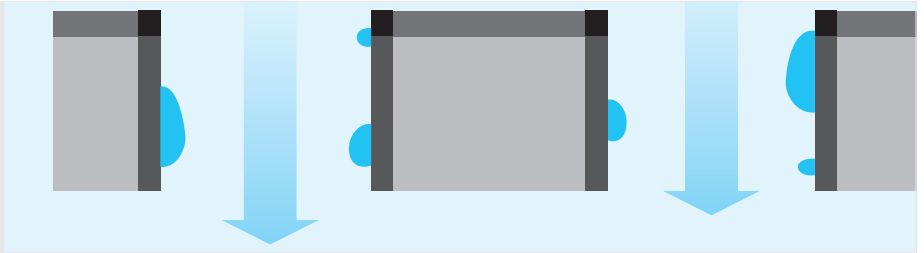

Toshiba Ultra Pure Filter

Zweifach angeordnete Mikrofilterstreifen.

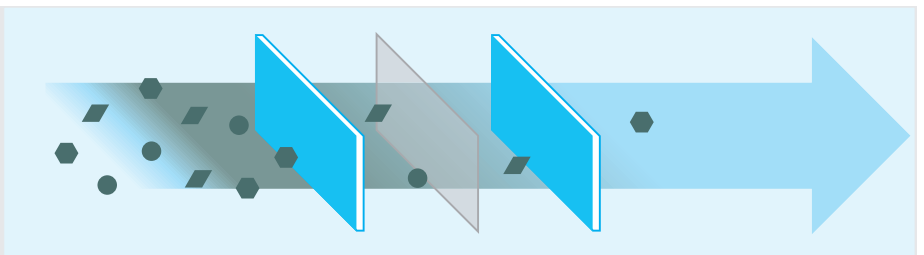

Toshiba IAQ Filter (Indoor Air Quality)

Mikrofilter kombiniert mit Filterstreifen mit Silber und Milchsäureenzymen.

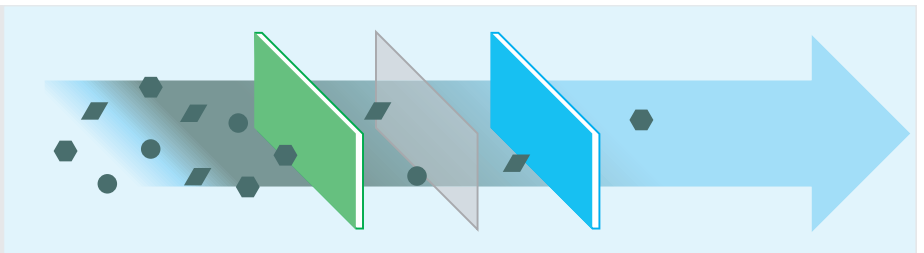

Plasma Ion Charger

- 1 Der Ionisator lädt Verschmutzungen in der Luft negativ auf.
- 2 Die negativ geladenen Verschmutzungen werden vom Wärmetauscher angezogen.
- 3 Dank der Magic-Coil-Beschichtung werden die Verschmutzungen mit dem Kondenswasser in den Außenbereich abgeleitet.

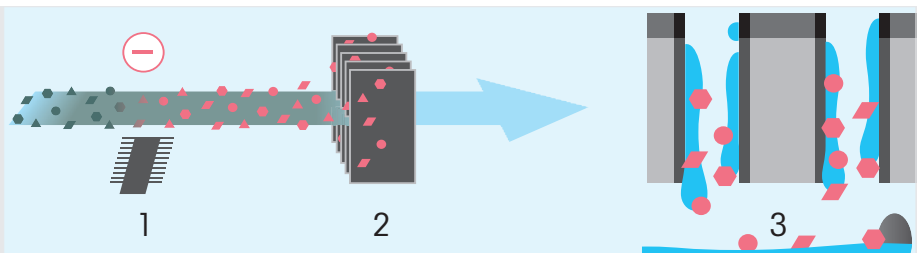

Ionizer

- 1 Der Ionizer wandelt am Luftauslass Sauerstoff (O_2) in Ozon (O_3) um.
- 2 Kommt das Ozon mit Gerüchen, Bakterien und anderen Molekülen in Kontakt, neutralisiert es diese mithilfe des überschüssigen O-Atoms. Zurück bleibt Sauerstoff.

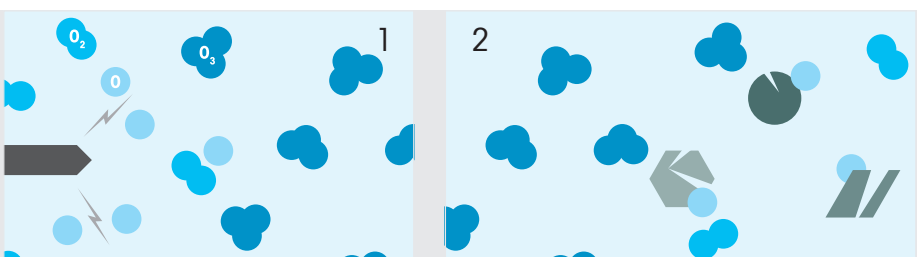

HAORI

Haori, das individuelle Wandgerät

für einmalige Gestaltungsfreiräume

Optionale Stoffe für vielfältige Möglichkeiten.*

Leicht anzubringen, einfach zu entfernen.

Passen Sie Ihren persönlichen HAORI mit einer Reihe von unendlichen Möglichkeiten individuell an ...

... und wenn Sie möchten, ändern Sie die Optik wieder, und immer wieder – wann immer Sie wollen.

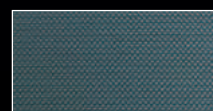

Dunkelgrau



Hellgrau

* Die in jedem Land zur Verfügung stehende Auswahl an Stoffen kann variieren. In Deutschland sind dunkelgrau und hellgrau in der Standard-Lieferung enthalten. Andere Farben auf Anfrage als Zubehör.



A +++
im Kühl-
und Heizmodus



Ultra-leises System
nicht mehr als
19 dB(A)
bei den Innengeräten*



Betrieb des Außengerätes
im **Silent-Modus**
Geräuschreduzierung auf
37 dB(A)**



**DESIGN
AWARD
2021**

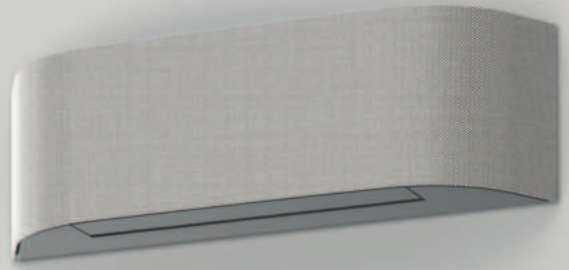

Zusätzliche Stoffoptionen als Zubehör

Wechseln Sie Ihren Style nach Lust und Laune

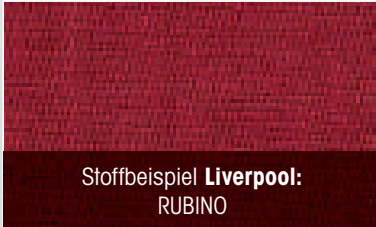

Eine Übersicht aller verfügbaren Stoffe sehen Sie auf der Folgeseite.

Die Stoffebzüge werden nach Bestellung in Italien für Sie hergestellt und ebenfalls in Norditalien genäht.

Die Lieferzeiten betragen aktuell circa 2 Monate ab Bestellung in Deutschland.

GRÜNE ZERTIFIZIERUNGEN



Alle für HAORI ausgewählten Rubelli-Stoffe sind von OEKO-TEX® nach Standard 100 zertifiziert. Dank des Bestehens spezifischer Labortests und der Kontrolle der gesamten Produktionskette sind sie frei von gesundheitsschädlichen Substanzen.



Alle für HAORI ausgewählten Rubelli-Stoffe sind GreenGuard Gold-zertifiziert und geben keine umweltschädlichen Stoffe ab.

Eleganz - Made in Italy

Rubelli Spa, ein historisches venezianisches Unternehmen, kreiert, produziert und vermarktet Einrichtungsprodukte, insbesondere Stoffe und Möbel sowohl für den Wohn- als auch für den Objektbereich. Mit einem eigenen Stilbüro, in dem Designer mit technischen, künstlerischen und historischen Kenntnissen arbeiten, und mit einer eigenen Weberei in Como, verfolgt Rubelli den Produktionsprozess in jeder Phase.

Dank eigener Weberei findet 80% der Produktion von Rubelli Spa direkt in der Nähe der italienischen Zentrale bei Como statt. Die von uns angebotenen Stoffe sind also komplett „Made in Italy“.

Durch die Zusammenarbeit mit Partnern und Lieferanten auf dem Gebiet der eigenen Weberei minimiert Rubelli die Verschwendung von wirtschaftlichen und ökologischen Ressourcen während des gesamten Produktionsprozesses.

Aus diesen Gründen hat sich Toshiba Klimasysteme & Wärmepumpen bewusst für die Zusammenarbeit mit Rubelli Spa entschieden, um Ihnen als Kunden ein in allen Aspekten optimales Angebot zu bieten.

Übersicht - Alle verfügbaren Stoff-Bezüge

Stoff-Familie Liverpool			Stoff-Familie Fifty Shades			Stoff-Familie Talete		
Farbe	Bestellnummer		Farbe	Bestellnummer		Farbe	Bestellnummer	
Madreperla	RU-30367-2	auf Anfrage	NERO	RU-30320-11	auf Anfrage	NERO	RU-30420-1	auf Anfrage
GIALLO	RU-30367-12		MADREPERLA	RU-30320-2		AVORIO	RU-30420-2	
ACQUA	RU-30367-16		CORALLO	RU-30320-20		BLU	RU-30420-5	
TIFFANY	RU-30367-17		PESCO	RU-30320-22		ACQUA	RU-30420-6	
PAVONE	RU-30367-18		GIALLO	RU-30320-25				
AZZURRO	RU-30367-22		ORO	RU-30320-26		Stoff-Familie Beat		
CIPRIA	RU-30367-23		CIELO	RU-30320-27				
ROSA	RU-30367-24		H2O MARINA	RU-30320-28		OTTICO	RU-30264-1	
RUBINO	RU-30367-26		LAGUNA	RU-30320-29		SABBIA	RU-30264-2	
FUXIA	RU-30367-27		PIETRA	RU-30320-3		PESCO	RU-30264-3	
GRANATA	RU-30367-28		ACQUA	RU-30320-30		ACQUA	RU-30264-5	
RUGGINE	RU-30367-29		OTTANIO	RU-30320-33				
SABBIA	RU-30367-3		OLTREMARE	RU-30320-34				
LEGNO	RU-30367-4		BLU	RU-30320-37				
GRIGIO	RU-30367-7		ARGILLA	RU-30320-4				
		CHARTREUSE	RU-30320-43					
		ROSSO	RU-30320-44					
		SABBIA	RU-30320-5					
		BORDEAUX	RU-30320-50					

Die Darstellung auf Papier der Farb-Optionen der verschiedenen Stoffe ist nicht farbgetreu. Daher empfehlen wir die Auswahl der Stoffe mit Hilfe der HAORI Stoffbücher bei unseren Fachpartnern vor Ort.

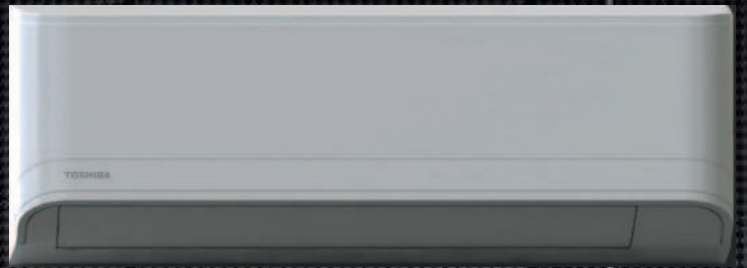

Die Klimatisierung spielt eine fundamentale Rolle für das Wohlbefinden zu Hause oder bei der Arbeit. Die Wahl des besten Systems ist einer der wichtigsten Aspekte, um optimale Leistung und ein Maximum an Komfort zu erreichen. Der geräuscharme Betrieb der Innengeräte und deren einfache Installation machen die Toshiba-Klimageräte ideal für jedes Zuhause.

Sie sind aber auch für kleinere Geschäfte, Büros, Arztpraxen, Kanzleien, etc. bestens geeignet.

WOHLFÜHLEN UND MEHR...

Toshiba Klimasysteme & Wärmepumpen garantieren hohe Energieeinsparung und höchsten Komfort. Dank des eleganten Designs sehen die Innengeräte ansprechend aus und passen zu jeder Inneneinrichtung. Toshiba Klimasysteme & Wärmepumpen haben alle Eigenschaften, die ein anspruchsvoller Anwender erwartet.

Das richtige Produkt für jeden Bedarf:

- Hohe Energieeffizienz, Leistung & höchster Komfort
- Kontrolle der Luftfeuchtigkeit
- Kompaktes Design
- Keine fossilen Brennstoffe
- Im Kühlbetrieb sofort erfrischend
- Im Heizbetrieb sofort behaglich warm
- Optimale Luftverteilung

RAS Systeme

**Heimbereich und
kleinere gewerbliche Anwendungen**

RAS Systeme

Inverter Wandgerät Seiya Classic ²	22
Inverter Wandgerät Seiya+	26
Inverter Wandgerät Seiya+ WiFi	30
Inverter Wandgerät Shorai EDGE	34
Inverter Wandgerät Shorai EDGE WHITE & BLACK	38
Inverter Wandgerät HAORI	42
Inverter Wandgerät Super Daiseikai.10 WHITE & WOOD	46
Bi-Flow Konsolgerät	50

SEIYA CLASSIC²

Klimakomfort in Einfachheit

SEIYA CLASSIC²

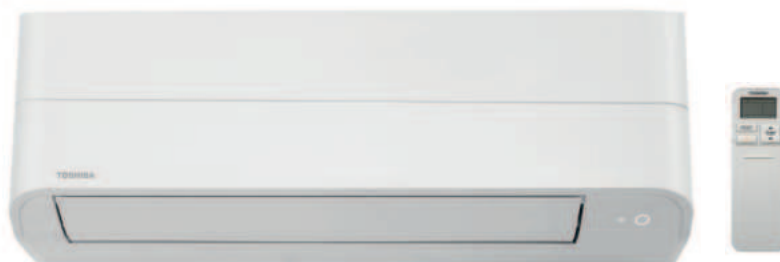

WiFi App



Hauptvorzüge

- Energieeffizienzwerte (SEER/SCOP) (A++/A+)
- Sprachsteuerung, Wochentimer, OTA und Energieüberwachung über App
- High Power, ECO, Comfort Sleep, Ein/Aus Timer
- Schallreduzierung am Innengerät Quiet 19 dB(A)
- Schallreduzierung am Außengerät Silence 4-7 dB(A)
- 8°C-Funktion Frostschutz
- Beschichteter Wärmeaustauscher IG (Magic Coil)
- Kondensatwanne abnehmbar
- Verdeckte Ausbrechöffnungen
- Dimmbare Betriebsanzeige

Optional

- WiFi integrierbar

Kombinationsdaten - Seiya Classic² Inverter Wandgerät

Innengerät RAS-			B07B2KVG-E2	B10B2KVG-E2	B13B2KVG-E2	B16B2KVG-E2	B18B2KVG-E2
Außengerät RAS-			07B2AVG-E2	10B2AVG-E2	13B2AVG-E2	16B2AVG-E2	18B2AVG-E2
Nennkühlleistung	kW	•	2,00	2,50	3,30	4,20	5,00
P-Design	kW	•	2,00	2,50	3,30	4,20	5,00
Minimale Kühlleistung	kW	•	0,76	0,80	1,00	1,10	1,10
Maximale Kühlleistung	kW	•	2,40	3,00	3,50	4,70	5,35
Nennleistungsaufnahme	kW	•	0,54	0,75	1,20	1,40	1,78
EER			3,70	3,33	2,75	3,00	2,81
SEER			6,10	6,10	6,10	6,10	6,10
η _{sc}			241%	241%	241%	241%	241%
Energieeffizienzklasse		•	A++	A++	A++	A++	A++
Saisonaler Energieverbrauch	kWh	•	115	143	189	241	287
Nennheizleistung	kW	•	2,50	3,20	3,60	5,00	5,40
P-Design	kW	•	2,00	2,10	2,30	3,30	3,70
Minimale Heizleistung	kW	•	0,76	0,76	0,76	0,90	1,10
Maximale Heizleistung	kW	•	3,30	3,90	4,30	6,00	6,00
Nennleistungsaufnahme	kW	•	0,64	0,84	1,02	1,45	1,67
COP			3,91	3,81	3,53	3,45	3,23
SCOP (A)			4,00	4,00	4,00	4,00	4,00
η _{sh} (A)			157%	157%	157%	157%	157%
Energieeffizienzklasse		•	A+	A+	A+	A+	A+
Saisonaler Energieverbrauch	kWh	•	700	735	805	1155	1294

Technische Daten - Innengeräte

Innengerät RAS-			B07B2KVG-E2	B10B2KVG-E2	B13B2KVG-E2	B16B2KVG-E2	B18B2KVG-E2
Luftvolumenstrom max.	m ³ /h	•	500	630	660	780	820
Luftvolumenstrom max.	l/s	•	140	175	184	217	228
Schalldruckpegel (h/Quiet-Mode)	dB(A)	•	40/19	42/19	43/19	45/22	47/26
Schalleistungspegel (h)	dB(A)	•	53	55	56	58	60
Luftvolumenstrom max.	m ³ /h	•	510	630	630	770	850
Luftvolumenstrom max.	l/s	•	140	175	175	214	236
Schalldruckpegel (h/Quiet-Mode)	dB(A)	•	39/19	41/20	42/20	44/23	48/26
Schalleistungspegel (h)	dB(A)	•	52	54	55	57	61
Abmessungen (H x B x T)	mm		288 x 770 x 225	288 x 770 x 225	288 x 770 x 225	293 x 798 x 230	293 x 798 x 230
Gewicht	kg		9	9	9	9	9
Betriebsspannung	V-Ph-Hz		220-240/1/50	220-240/1/50	220-240/1/50	220-240/1/50	220-240/1/50

Technische Daten - Außengeräte

Außengerät RAS-			07B2AVG-E2	10B2AVG-E2	13B2AVG-E2	16B2AVG-E2	18B2AVG-E2
Kompressorart					Gleichstrom-Rollkolben		
Kältemittel			R32	R32	R32	R32	R32
Kältemittelfüllmenge	kg		0,46	0,51	0,58	0,68	0,93
Minimale Rohrleitungslänge	m		2	2	2	2	2
Maximale Rohrleitungslänge	m		10	10	10	15	15
Maximale Höhendifferenz	m		8	8	8	8	8
Vorgefüllte Rohrleitungslänge	m		10	10	10	10	10
Nachfüllmenge	g/m					ab 10 m 20 g /m	ab 10 m 20 g /m
Bördelanschlüsse - Flüssigkeitsleitung ø	mm		6,35	6,35	6,35	6,35	6,35
Bördelanschlüsse - Gasleitung ø	mm		9,52	9,52	9,52	12,70	12,70
Luftvolumenstrom max.	m ³ /h	••	1800	1800	1980	2160	2160
Luftvolumenstrom max.	l/s	••	500	500	550	600	600
Schalldruckpegel (h)	dB(A)	•	49	49	50	52	52
Schalleistungspegel (h)	dB(A)	•	62	62	63	65	65
Schalldruckpegel Silent Mode	dB(A)	•	44	45	45	45	46
Schalldruckpegel (h)	dB(A)	•	51	51	52	53	53
Schalldruckpegel Silent Mode	dB(A)	•	44	45	45	47	48
Schalleistungspegel (h)	dB(A)	•	64	64	65	66	66
Abmessungen (H x B x T)	mm		530 x 660 x 240	530 x 660 x 240	530 x 660 x 240	550 x 780 x 290	550 x 780 x 290
Gewicht	kg		20	21	22	26	29
Maximaler Betriebsstrom	A		6,20	7,50	7,50	9,30	9,30
Betriebsspannung	V-Ph-Hz		220-240/1/50	220-240/1/50	220-240/1/50	220-240/1/50	220-240/1/50
Betriebsbereich	°C	•	-15/+46	-15/+46	-15/+46	-15/+46	-15/+46
Betriebsbereich	°C	•	-15/+24	-15/+24	-15/+24	-15/+24	-15/+24
CO ₂ Äquivalent (vorgefüllte Kältemittelmenge)			311	344	392	459	628
Min. Grundfläche für die Installation	m ²		Bitte beachten Sie beim Einsatz von R32 die Vorschriften für minimale Grundfläche und Raumvolumen				

Technische Abmessungen

Innengerät	Maße in mm		
	A	B	C
B07B2KVG-E2	770	288	225
B10B2KVG-E2	770	288	225
B13B2KVG-E2	770	288	225
B16B2KVG-E2	798	293	230
B18B2KVG-E2	798	293	230

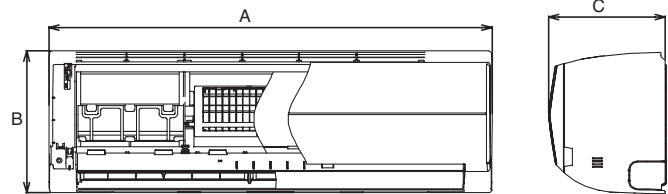
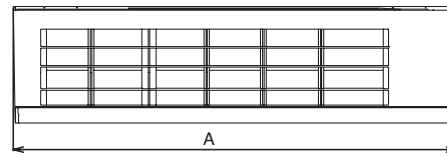

Außengerät	Betriebsspannung V-Ph-Hz	K-Querschnitt Zuleitung/mm ²	K-Querschnitt Verbindungsleitung/mm ²	Sicherung/ A	Maße in mm		
					A	B	C
07B2AVG-E2	220-240/1/50	1,00	1,50	10	660	530	240
10B2AVG-E2	220-240/1/50	1,00	1,50	10	660	530	240
13B2AVG-E2	220-240/1/50	1,00	1,50	10	660	530	240
16B2AVG-E2	220-240/1/50	1,00	1,50	16	780	550	290
18B2AVG-E2	220-240/1/50	1,00	1,50	16	780	550	290

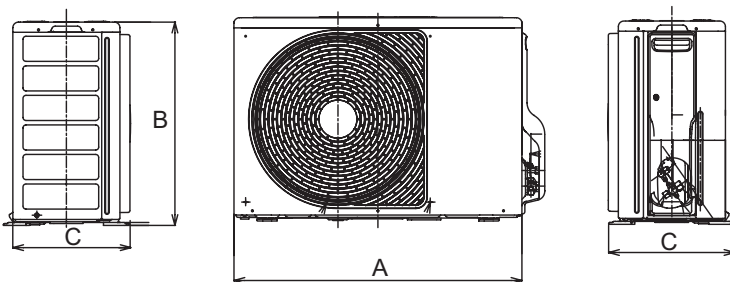

Der aufgeführte Kabelquerschnitt gilt für Leitungslängen bis 10 m. Die elektrischen Leitungen müssen vom Typ H07 RN-F (245 IEC 57) oder hochwertiger sein und mit einer Isolierung aus synthetischem Gummi sowie mit einer Beschichtung aus Neopren entsprechend den Vorschriften EN 60335-2-40 versehen sein. Es sind jeweils die örtlichen Elektroinstallationsvorschriften zu beachten!

Elektrische Anschlüsse

Eingang der Stromversorgung beim Klemmenblock des Innengeräts (empfohlen)

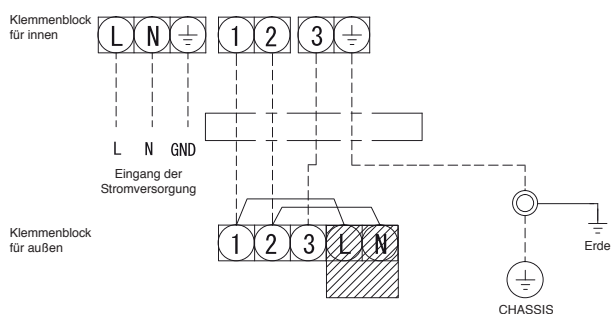

Eingang der Stromversorgung bei Klemmenblock des Außengeräts (erhältlich)

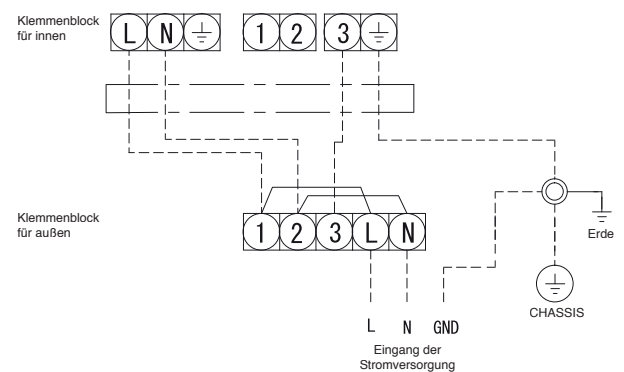

Zubehör - Seiya Classic²

Bestellnummer	Beschreibung
Fernbedienungen, Sensoren und deren Zubehör: IR FB (Zubehör)	
RB-RXS33-E	IR-FB Wochentimer 1:1+Multi Wandinst.
Regelkomponenten für externe kundenspezifische Anwendungen: Schnittstelle (Zubehör)	
INKNXUNIO011000	KNX über universelle IR-Schnittstelle
Regelkomponenten für externe kundenspezifische Anwendungen: WiFi Modul / GSM Modul (Zubehör)	
RB-N106S-G	WiFi-Modul RAS - Kabelvariante
Zusatz-Platinen und deren Zubehör (Zubehör)	
TCB-IFCB5-PE	Fensterkontaktplatine
TCB-PX100PE	Gehäuse für Fensterkontaktplatine
TCB-SSRLO11UUP-E	Adapter RAS auf TCC/TU2C-Link
Ölprotektoren (Zubehör)	
CUW-2	Ölprotektor + E-Heizung + Laubfang





Auslaufmodell

SEIYA+

Überragender Klimakomfort
& hohe Energieeffizienz

SEIYA+



WiFi App



Nur so lange der Vorrat reicht!

Hauptvorteile

- Hohe saisonale Energieeffizienzklasse, mindestens A++
- Besonders leiser Betrieb: Innengerät Quiet Mode; Außengerät Silence Mode
- Großer Betriebsbereich: von -15°C bis +46°C
- Auto-Diagnose-System
- Schutz vor Auskühlung des Raumes (Frostschutz; 8°C-Funktion)
- Infrarotfernbedienung verdrahtbar
- Teilstromfilter Ultra Fresh

Optional

- Fernbedienung mit Wochentimer
- WiFi
- EEPROM Update auf OTA

Kombinationsdaten - Seiya+ Inverter Wandgerät

Innengerät RAS-		B07E2KVG-E	B13E2KVG-E	B16E2KVG-E	B18E2KVG-E	B24E2KVG-E
Außengerät RAS-		07E2AVG-E	13E2AVG-E	16E2AVG-E	18E2AVG-E	24E2AVG-E
Nennkühlleistung	kW	2,00	3,30	4,20	5,00	6,50
P-Design	kW	2,00	3,30	4,20	5,00	6,50
Minimale Kühlleistung	kW	0,76	1,20	1,40	1,45	1,70
Maximale Kühlleistung	kW	2,60	3,60	4,70	5,50	7,20
Nennleistungsaufnahme	kW	0,53	1,10	1,27	1,50	2,25
EER		3,77	3,00	3,31	3,33	2,89
SEER		6,20	7,00	7,00	7,00	6,90
ηsc		245%	277%	277%	277%	273%
Energieeffizienzklasse		A++	A++	A++	A++	A++
Saisonaler Energieverbrauch	kWh	113	165	210	250	330
Nennheizleistung	kW	2,50	3,60	5,00	5,40	7,00
P-Design	kW	2,00	2,70	3,60	3,80	5,40
Minimale Heizleistung	kW	0,82	0,97	1,30	1,35	1,50
Maximale Heizleistung	kW	3,30	4,50	6,00	6,00	8,10
Nennleistungsaufnahme	kW	0,64	0,92	1,34	1,50	2,10
COP		3,91	3,91	3,73	3,60	3,33
SCOP (A)		4,60	4,60	4,60	4,40	4,30
ηsh (A)		181%	181%	181%	173%	169%
Energieeffizienzklasse		A++	A++	A++	A+	A+
Saisonaler Energieverbrauch	kWh	609	822	1095	1209	1757

Technische Daten - Innengeräte

Innengerät RAS-		B07E2KVG-E	B13E2KVG-E	B16E2KVG-E	B18E2KVG-E	B24E2KVG-E
Luftvolumenstrom max.	m³/h	500	540	750	790	1070
Luftvolumenstrom max.	l/s	140	152	208	222	298
Schalldruckpegel (h/Quiet-Mode)	dB(A)	38/19	41/20	43/21	47/26	48/29
Schalleistungspegel (h)	dB(A)	51	54	56	60	61
Luftvolumenstrom max.	m³/h	500	560	760	840	860
Luftvolumenstrom max.	l/s	140	158	213	233	234
Schalldruckpegel (h/Quiet-Mode)	dB(A)	38/19	42/20	43/22	48/26	48/29
Schalleistungspegel (h)	dB(A)	51	55	56	61	61
Abmessungen (H x B x T)	mm	288 x 770 x 225	288 x 770 x 225	293 x 798 x 230	293 x 798 x 230	320 x 1050 x 250
Gewicht	kg	9	9	9	9	15
Betriebsspannung	V-Ph-Hz	220-240/1/50	220-240/1/50	220-240/1/50	220-240/1/50	220-240/1/50

Technische Daten - Außengeräte

Außengerät RAS-		07E2AVG-E	13E2AVG-E	16E2AVG-E	18E2AVG-E	24E2AVG-E
Kompressorart		Gleichstrom-Rollkolben				Gleichstrom-Doppel-Rollkolben
Kältemittel		R32	R32	R32	R32	R32
Kältemittelfüllmenge	kg	0,34	0,54	0,68	0,93	1,18
Minimale Rohrleitungslänge	m	2	2	2	2	2
Maximale Rohrleitungslänge	m	15	15	20	20	20
Maximale Höhendifferenz	m	12	12	12	12	12
Vorgefüllte Rohrleitungslänge	m	15	15	15	15	15
Nachfüllmenge	g/m			20	20	20
Bördelanschlüsse - Flüssigkeitsleitung Ø	mm	6,35	6,35	6,35	6,35	6,35
Bördelanschlüsse - Gasleitung Ø	mm	9,52	9,52	12,70	12,70	12,70
Luftvolumenstrom max.	m³/h	1800	1980	2160	2160	2220
Luftvolumenstrom max.	l/s	500	550	600	600	617
Schalldruckpegel (h)	dB(A)	47	48	50	50	54
Schalleistungspegel (h)	dB(A)	60	61	63	63	67
Schalldruckpegel Silent Mode	dB(A)	42	43	43	44	49
Schalldruckpegel (h)	dB(A)	49	49	51	51	54
Schalldruckpegel Silent Mode	dB(A)	42	43	46	46	49
Schalleistungspegel (h)	dB(A)	62	62	64	64	67
Abmessungen (H x B x T)	mm	530 x 660 x 240	530 x 660 x 240	550 x 780 x 290	550 x 780 x 290	550 x 780 x 290
Gewicht	kg	21	22	30	34	38
Maximaler Betriebsstrom	A	5,40	7,40	9,00	9,25	9,25
Betriebsspannung	V-Ph-Hz	220-240/1/50	220-240/1/50	220-240/1/50	220-240/1/50	220-240/1/50
Betriebsbereich	°C	-15/+46	-15/+46	-15/+46	-15/+46	-15/+46
Betriebsbereich	°C	-15/+24	-15/+24	-15/+24	-15/+24	-15/+24
CO ₂ Äquivalent (vorgefüllte Kältemittelmenge)		230	365	459	628	797
Min. Grundfläche für die Installation	m²	Bitte beachten Sie beim Einsatz von R32 die Vorschriften für minimale Grundfläche und Raumvolumen				

Technische Abmessungen

Innengerät	Maße in mm		
	A	B	C
B07E2KVG-E	770	288	225
B13E2KVG-E	770	288	225
B16E2KVG-E	798	293	230
B18E2KVG-E	798	293	230
B24E2KVG-E	1050	320	250

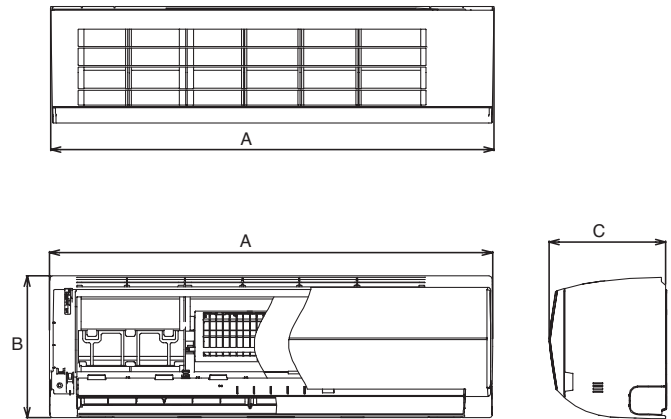

Außengerät	Betriebsspannung V-Ph-Hz	K-Querschnitt Zuleitung/mm ²	K-Querschnitt Verbindungsleitung/mm ²	Sicherung/ A	Maße in mm		
					A	B	C
07E2AVG-E	220-240/1/50	1,50	1,50	16	660	530	240
13E2AVG-E	220-240/1/50	1,50	1,50	16	660	530	240
16E2AVG-E	220-240/1/50	1,50	1,50	16	780	550	290
18E2AVG-E	220-240/1/50	1,50	1,50	16	780	550	290
24E2AVG-E	220-240/1/50	1,50	1,50	16	780	550	290

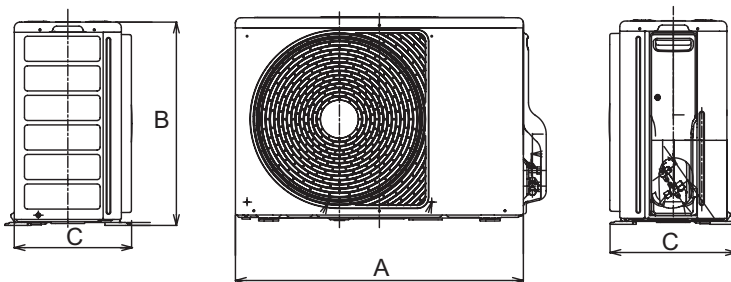

Der aufgeführte Kabelquerschnitt gilt für Leitungslängen bis 10 m. Die elektrischen Leitungen müssen vom Typ HO7 RN-F (245 IEC 57) oder hochwertiger sein und mit einer Isolierung aus synthetischem Gummi sowie mit einer Beschichtung aus Neopren entsprechend den Vorschriften EN 60335-2-40 versehen sein. Es sind jeweils die örtlichen Elektroinstallationsvorschriften zu beachten!

Elektrische Anschlüsse

Eingang der Stromversorgung beim Klemmenblock des Innengeräts (empfohlen)

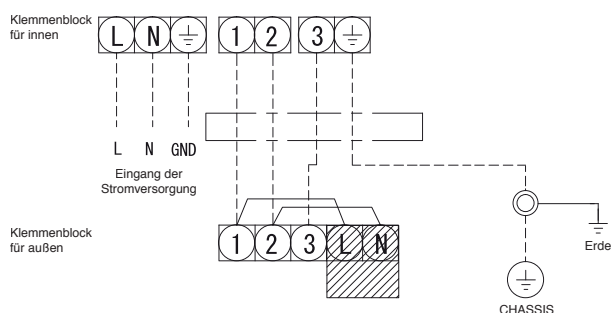

Eingang der Stromversorgung bei Klemmenblock des Außengeräts (erhältlich)

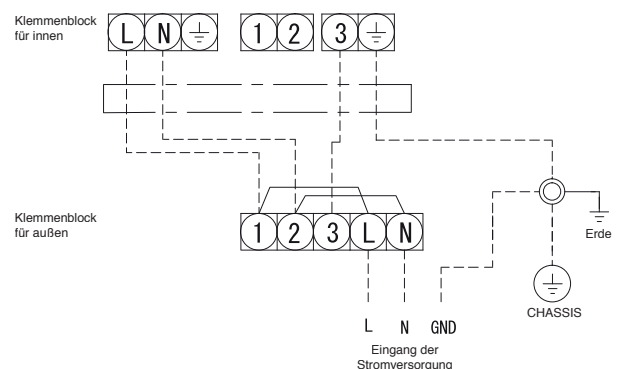

Zubehör - Seiya+

Bestellnummer	Beschreibung
Fernbedienungen, Sensoren und deren Zubehör (Zubehör)	
RB-RXS34-E	Design IR-Fernbedienung
Fernbedienungen, Sensoren und deren Zubehör: IR FB (Zubehör)	
RB-RXS33-E	IR-FB Wochentimer 1:1+Multi Wandinst.
Regelkomponenten für externe kundenspezifische Anwendungen: Schnittstelle (Zubehör)	
INKNXUNIO01IO00	KNX über universelle IR-Schnittstelle
Regelkomponenten für externe kundenspezifische Anwendungen: WiFi Modul / GSM Modul (Zubehör)	
RB-N106S-G	WiFi-Modul RAS - Kabelvariante
Zusatz-Platinen und deren Zubehör (Zubehör)	
TCB-IFCB5-PE	Fensterkontaktplatine
TCB-PX100PE	Gehäuse für Fensterkontaktplatine
TCB-SSRLO11UUP-E	Adapter RAS auf TCC/TU2C-Link
Ölprotektoren (Zubehör)	
CUW-2	Ölprotektor + E-Heizung + Laubfang



SEIYA+ WiFi

Überragender Klimakomfort
& hohe Energieeffizienz

SEIYA+ WiFi



WiFi App



Hauptvorzüge

- Hohe saisonale Energieeffizienzklasse, mindestens A++
- Besonders leiser Betrieb: Innengerät Quiet Mode; Außengerät Silence Mode
- Großer Betriebsbereich: von -15°C bis +46°C
- Auto-Diagnose-System
- WiFi-Modul integriert
- Schutz vor Auskühlung des Raumes (Frostschutz; 8°C-Funktion)
- Infrarotfernbedienung verdrahtbar
- Teilstromfilter Ultra Fresh

Optional

- Fernbedienung mit Wochentimer
- EEPROM Update auf OTA

Kombinationsdaten - Seiya+ WiFi Inverter Wandgerät

Innengerät RAS-		B05S4KVG-E	B07S4KVG-E	B10S4KVG-E	B13S4KVG-E	B16S4KVG-E	B18S4KVG-E	B24S4KVG-E
Außengerät RAS-		05E2AVG-E	07E2AVG-E	10E2AVG-E	13E2AVG-E	16E2AVG-E	18E2AVG-E	24E2AVG-E
Nennkühlleistung	kW	1,50	2,00	2,50	3,30	4,20	5,00	6,50
P-Design	kW	1,50	2,00	2,50	3,30	4,20	5,00	6,50
Minimale Kühlleistung	kW	0,75	0,76	0,80	1,20	1,40	1,45	1,70
Maximale Kühlleistung	kW	2,00	2,60	3,00	3,60	4,70	5,50	7,20
Nennleistungsaufnahme	kW	0,36	0,53	0,70	1,00	1,27	1,50	2,25
EER		4,17	3,77	3,57	3,00	3,31	3,33	2,89
SEER		6,90	6,20	7,00	7,00	7,00	7,00	6,90
ηsc		273%	245%	277%	277%	277%	277%	273%
Energieeffizienzklasse		A++	A++	A++	A++	A++	A++	A++
Saisonalenergieverbrauch	kWh	76	113	125	165	210	250	330
Nennheizleistung	kW	2,00	2,50	3,20	3,60	5,00	5,40	7,00
P-Design	kW	1,60	2,00	2,40	2,70	3,60	3,80	5,40
Minimale Heizleistung	kW	0,80	0,82	0,95	0,97	1,30	1,35	1,50
Maximale Heizleistung	kW	3,00	3,30	3,90	4,50	6,00	6,00	8,10
Nennleistungsaufnahme	kW	0,47	0,64	0,86	0,87	1,34	1,50	2,10
COP		4,26	3,91	3,72	4,14	3,73	3,60	3,33
SCOP (A)		4,60	4,60	4,60	4,60	4,60	4,40	4,30
ηsh (A)		181%	181%	181%	181%	181%	173%	169%
Energieeffizienzklasse		A++	A++	A++	A++	A++	A+	A+
Saisonalenergieverbrauch	kWh	487	609	730	822	1095	1209	1757

Technische Daten - Innengeräte

Innengerät RAS-		B05S4KVG-E	B07S4KVG-E	B10S4KVG-E	B13S4KVG-E	B16S4KVG-E	B18S4KVG-E	B24S4KVG-E
Luftvolumenstrom max.	m³/h	480	500	510	510	750	790	1070
Luftvolumenstrom max.	l/s	134	140	144	152	208	222	298
Schalldruckpegel (h/Quiet-Mode)	dB(A)	37/19	38/19	39/19	41/21	43/21	47/26	48/29
Schallleistungspegel (h)	dB(A)	50	51	52	54	56	60	61
Luftvolumenstrom max.	m³/h	480	500	510	560	760	840	860
Luftvolumenstrom max.	l/s	134	140	144	158	213	233	234
Schalldruckpegel (h/Quiet-Mode)	dB(A)	37/19	38/19	39/19	42/21	43/22	48/26	48/29
Schallleistungspegel (h)	dB(A)	50	51	52	55	56	61	61
Abmessungen (H x B x T)	mm	288 x 770 x 225	288 x 770 x 225	288 x 770 x 225	288 x 770 x 225	293 x 798 x 230	293 x 798 x 230	320 x 1050 x 250
Gewicht	kg	9	9	9	9	9	9	15
Betriebsspannung	V-Ph-Hz	220-240/1/50	220-240/1/50	220-240/1/50	220-240/1/50	220-240/1/50	220-240/1/50	220-240/1/50

Technische Daten - Außengeräte

Außengerät RAS-		05E2AVG-E	07E2AVG-E	10E2AVG-E	13E2AVG-E	16E2AVG-E	18E2AVG-E	24E2AVG-E
Kompressortyp								Gleichstrom-Doppel-Rollkolben
Kältemittel		R32	R32	R32	R32	R32	R32	R32
Kältemittelfüllmenge	kg	0,34	0,34	0,49	0,54	0,68	0,93	1,18
Minimale Rohrleitungslänge	m	2	2	2	2	2	2	2
Maximale Rohrleitungslänge	m	15	15	15	15	20	20	20
Maximale Höhendifferenz	m	12	12	12	12	12	12	12
Vorgefüllte Rohrleitungslänge	m	15	15	15	15	15	15	15
Nachfüllmenge	g/m					20	20	20
Bördelanschlüsse - Flüssigkeitsleitung ø	mm	6,35	6,35	6,35	6,35	6,35	6,35	6,35
Bördelanschlüsse - Gasleitung ø	mm	9,52	9,52	9,52	9,52	12,70	12,70	12,70
Luftvolumenstrom max.	m³/h	1690	1800	1800	1980	2160	2160	2220
Luftvolumenstrom max.	l/s	470	500	500	550	600	600	617
Schalldruckpegel (h)	dB(A)	47	47	47	48	50	50	54
Schallleistungspegel (h)	dB(A)	60	60	60	61	63	63	67
Schalldruckpegel Silent Mode	dB(A)	42	42	42	43	43	44	49
Schalldruckpegel (h)	dB(A)	48	49	49	49	51	51	54
Schalldruckpegel Silent Mode	dB(A)	42	42	42	43	46	46	49
Schallleistungspegel (h)	dB(A)	61	62	62	62	64	64	67
Abmessungen (H x B x T)	mm	530 x 660 x 240	530 x 660 x 240	530 x 660 x 240	530 x 660 x 240	550 x 780 x 290	550 x 780 x 290	550 x 780 x 290
Gewicht	kg	21	21	22	22	30	34	38
Maximaler Betriebsstrom	A	5,00	5,40	7,20	7,40	9,00	9,25	9,25
Betriebsspannung	V-Ph-Hz	220-240/1/50	220-240/1/50	220-240/1/50	220-240/1/50	220-240/1/50	220-240/1/50	220-240/1/50
Betriebsbereich	°C	-15/+46	-15/+46	-15/+46	-15/+46	-15/+46	-15/+46	-15/+46
Betriebsbereich	°C	-15/+24	-15/+24	-15/+24	-15/+24	-15/+24	-15/+24	-15/+24
CO ₂ Äquivalent (vorgefüllte Kältemittelmenge)		230	230	331	365	459	628	797
Min. Grundfläche für die Installation	m²	Bitte beachten Sie beim Einsatz von R32 die Vorschriften für minimale Grundfläche und Raumvolumen						

Technische Abmessungen

Innengerät	Maße in mm		
	A	B	C
B05S4KVG-E	770	288	225
B07S4KVG-E	770	288	225
B10S4KVG-E	770	288	225
B13S4KVG-E	770	288	225
B16S4KVG-E	798	293	230
B18S4KVG-E	798	293	230
B24S4KVG-E	1050	320	250

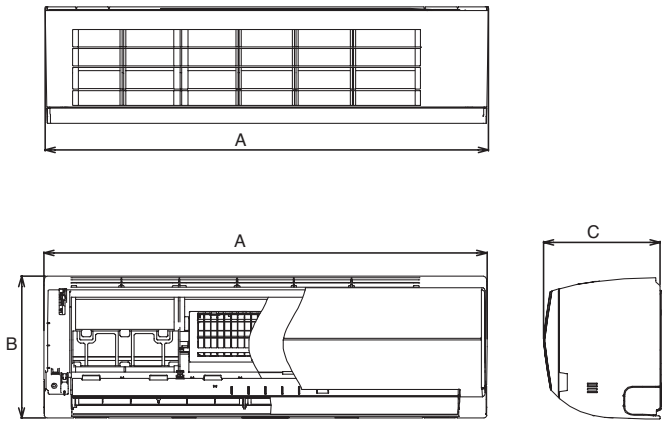

Außengerät	Betriebsspannung V-Ph-Hz	K-Querschnitt Zuleitung/mm ²	K-Querschnitt Verbindungsleitung/mm ²	Sicherung/ A	Maße in mm		
					A	B	C
05E2AVG-E	220-240/1/50	1,50	1,50	16	660	530	240
07E2AVG-E	220-240/1/50	1,50	1,50	16	660	530	240
10E2AVG-E	220-240/1/50	1,50	1,50	16	660	530	240
13E2AVG-E	220-240/1/50	1,50	1,50	16	660	530	240
16E2AVG-E	220-240/1/50	1,50	1,50	16	780	550	290
18E2AVG-E	220-240/1/50	1,50	1,50	16	780	550	290
24E2AVG-E	220-240/1/50	1,50	1,50	16	780	550	290

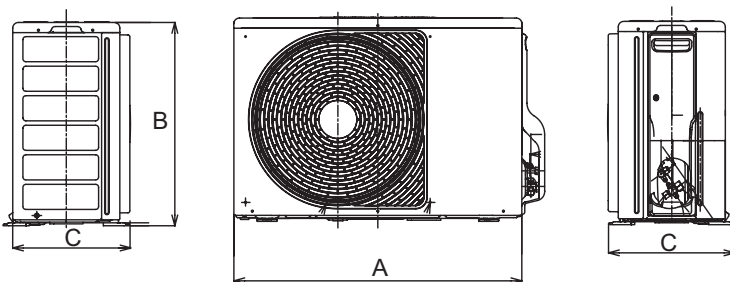

Der aufgeführte Kabelquerschnitt gilt für Leitungslängen bis 10 m. Die elektrischen Leitungen müssen vom Typ H07 RN-F (245 IEC 57) oder hochwertiger sein und mit einer Isolierung aus synthetischem Gummi sowie mit einer Beschichtung aus Neopren entsprechend den Vorschriften EN 60335-2-40 versehen sein. Es sind jeweils die örtlichen Elektroinstallationsvorschriften zu beachten!

Elektrische Anschlüsse

Eingang der Stromversorgung beim Klemmenblock des Innengeräts (empfohlen)

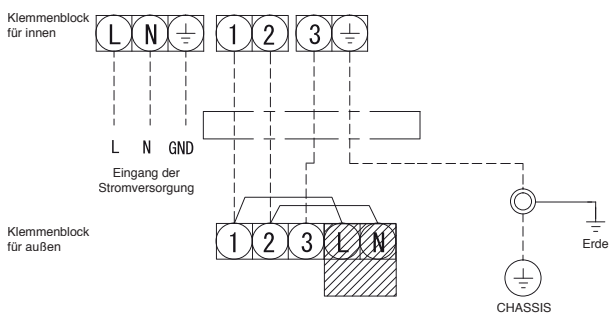

Eingang der Stromversorgung bei Klemmenblock des Außengeräts (erhältlich)

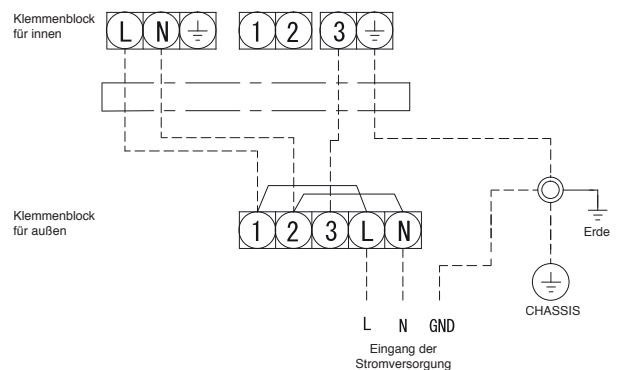

Zubehör - Seiya+ WiFi

Bestellnummer	Beschreibung
Fernbedienungen, Sensoren und deren Zubehör (Zubehör)	
RB-RXS34-E	Design IR-Fernbedienung
Fernbedienungen, Sensoren und deren Zubehör: IR FB (Zubehör)	
RB-RXS33-E	IR-FB Wochentimer 1:1+Multi Wandinst.
Regelkomponenten für externe kundenspezifische Anwendungen: Schnittstelle (Zubehör)	
INKNXUNIO01000	KNX über universelle IR-Schnittstelle
Zusatz-Platinen und deren Zubehör (Zubehör)	
TCB-IFCB5-PE	Fensterkontaktplatine
TCB-PX100PE	Gehäuse für Fensterkontaktplatine
TCB-SSRLO11UUP-E	Adapter RAS auf TCC/TU2C-Link
Ölprotektoren (Zubehör)	
CUW-2	Ölprotektor + E-Heizung + Laubfang



SHORAI EDGE

Optimaler Komfort
& schlichtes Design

Nur solange der Vorrat reicht!

SHORAI EDGE



WiFi App



Hauptvorzüge

- Besonders leiser Betrieb:
19 dB(A)* sowohl im Kühl- als auch im Heizbetrieb
- Geradliniges Design mit unsichtbaren Ausbrechöffnungen
- HADA Care und 3D Luftstrom für komfortable Luftverteilung
- Einfache Installation dank vereinfachter Verrohrung
- Nachtkomfortbetrieb
- Auto-Diagnose-System
- Trocknungsfunktion entfernt Feuchtigkeit vom Wärmetauscher
- A+++ im Kühl- und Heizmodus*
- „Fireplace-Modus“, der Strahlungswärme simuliert
- Wochenlimer
- Schutz vor Auskühlung des Raumes (Frostschutz; 8°C-Funktion)

* 2,0 bis 3,5 kW Modelle

HADA Care Flow

- Verbesserte Luftverteilung im Kühl- und Heizbetrieb durch Coanda-Effekt
- Spezielles Luftlamellen Design

Kombinationsdaten - Shorai EDGE Inverter Wandgerät

Innengerät RAS-		B07J2KVSG-E
Außengerät RAS-		07J2AVSG-E
Nennkühlleistung	kW •	2,00
P-Design	kW •	2,00
Minimale Kühlleistung	kW •	0,89
Maximale Kühlleistung	kW •	2,90
Nennleistungsaufnahme	kW •	0,39
EER		5,13
SEER		8,50
η _{sc}		337%
Energieeffizienzklasse	•	A+++
Saisonaler Energieverbrauch	kWh •	82
Nennheizleistung	kW •	2,50
P-Design	kW •	2,30
Minimale Heizleistung	kW •	0,90
Maximale Heizleistung	kW •	3,60
Nennleistungsaufnahme	kW •	0,50
COP		5,00
SCOP (A)		5,10
η _{sh} (A)		201%
Energieeffizienzklasse	•	A+++
Saisonaler Energieverbrauch	kWh •	631

Technische Daten - Innengeräte

Innengerät RAS-		B07J2KVSG-E
Luftvolumenstrom max.	m ³ /h •	660
Luftvolumenstrom max.	l/s •	183
Schalldruckpegel (h/Quiet-Mode)	dB(A) •	40/19
Schallleistungspegel (h)	dB(A) •	53
Luftvolumenstrom max.	m ³ /h •	660
Luftvolumenstrom max.	l/s •	183
Schalldruckpegel (h/Quiet-Mode)	dB(A) •	40/19
Schallleistungspegel (h)	dB(A) •	53
Abmessungen (H x B x T)	mm	293 x 800 x 226
Gewicht	kg	10
Betriebsspannung	V-Ph-Hz	220-240/1/50

Technische Daten - Außengeräte

Außengerät RAS-		07J2AVSG-E
Kompressorart		Gleichstrom-Rollkolben
Kältemittel		R32
Kältemittelfüllmenge	kg	0,55
Minimale Rohrleitungslänge	m	2
Maximale Rohrleitungslänge	m	20
Maximale Höhendifferenz	m	12
Vorgefüllte Rohrleitungslänge	m	15
Nachfüllmenge	g/m	20
Bördelanschlüsse - Flüssigkeitsleitung ø	mm	6,35
Bördelanschlüsse - Gasleitung ø	mm	9,52
Luftvolumenstrom max.	m ³ /h ••	1890
Luftvolumenstrom max.	l/s ••	524
Schalldruckpegel (h)	dB(A) •	44
Schallleistungspegel (h)	dB(A) •	57
Schalldruckpegel Silent Mode	dB(A) •	36
Schalldruckpegel (h)	dB(A) •	46
Schalldruckpegel Silent Mode	dB(A) •	38
Schallleistungspegel (h)	dB(A) •	59
Abmessungen (H x B x T)	mm	550 x 780 x 290
Gewicht	kg	26
Maximaler Betriebsstrom	A	4,50
Betriebsspannung	V-Ph-Hz	220-240/1/50
Betriebsbereich	°C •	-15 / + 46
Betriebsbereich	°C •	-15 / + 24
CO ₂ Äquivalent (vorgefüllte Kältemittelmenge)		371
Min. Grundfläche für die Installation	m ²	Bitte beachten Sie beim Einsatz von R32 die Vorschriften für minimale Grundfläche und Raumvolumen

Technische Abmessungen

Innengerät	Maße in mm		
	A	B	C
B07J2KVSG-E	800	293	226

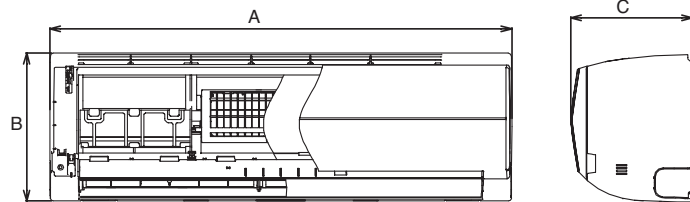
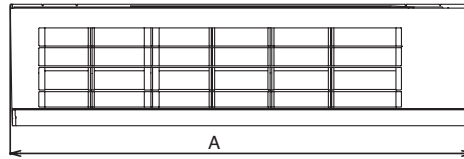

Außengerät	Betriebsspannung V-Ph-Hz	K-Querschnitt Zuleitung/mm ²	K-Querschnitt Verbindungsleitung/mm ²	Sicherung/ A	Maße in mm		
					A	B	C
O7J2AVSG-E	220-240/1/50	1,50	1,50	10	780	550	290

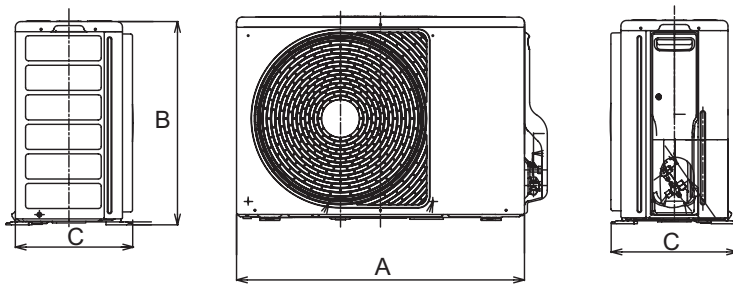

Der aufgeführte Kabelquerschnitt gilt für Leitungslängen bis 10 m. Die elektrischen Leitungen müssen vom Typ H07 RN-F (245 IEC 57) oder hochwertiger sein und mit einer Isolierung aus synthetischem Gummi sowie mit einer Beschichtung aus Neopren entsprechend den Vorschriften EN 60335-2-40 versehen sein. Es sind jeweils die örtlichen Elektroinstallationsvorschriften zu beachten!

Elektrische Anschlüsse

Eingang der Stromversorgung beim Klemmenblock des Innengeräts (empfohlen)

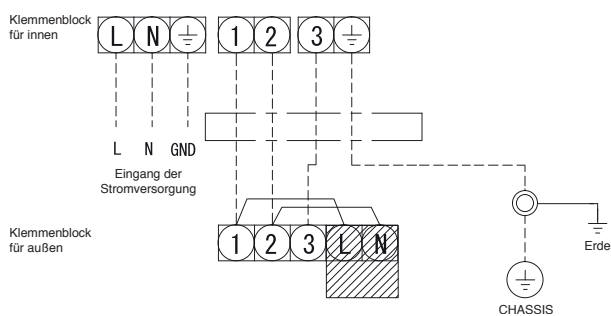

Eingang der Stromversorgung bei Klemmenblock des Außengeräts (erhältlich)

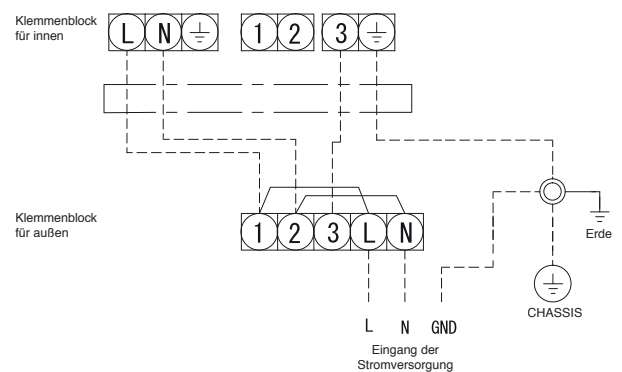

Zubehör - Shorai EDGE

Bestellnummer	Beschreibung
Regelkomponenten für externe kundenspezifische Anwendungen: Schnittstelle (Zubehör)	
INKNXUNI001I000	KNX über universelle IR-Schnittstelle
Regelkomponenten für externe kundenspezifische Anwendungen: WiFi Modul / GSM Modul (Zubehör)	
RB-N106S-G	WiFi-Modul RAS - Kabelvariante
Zusatz-Platinen und deren Zubehör (Zubehör)	
TCB-IFCB5-PE	Fensterkontaktplatine
TCB-PX100PE	Gehäuse für Fensterkontaktplatine
TCB-SSRL011UUP-E	Adapter RAS auf TCC/TU2C-Link
Ölprotektoren (Zubehör)	
CUW-2	Ölprotektor + E-Heizung + Laubfang
CUW-3	Ölprotektor + E-Heizung + Laubfang



SHORAI EDGE WHITE & BLACK

Moderner Look
& nahtloses Design

SHORAI
EDGE
White & Black



WiFi App



Hauptvorteile

Design

- Geradliniges, modernes Design in matt mit passend eleganter Infrarotfernbedienung

Leise Effizienz

- Besonders leiser Betrieb dank Quiet Mode (19 dB(A) im C und H)*
- Hohe saisonale Energie-Effizienz von A+++*

Komfort dank vieler Extra-Funktionen

- HADA Care und 3D Luftstrom für komfortable Luftverteilung
- Magic Coil mit Trocknungsfunktion
- „Fireplace-Modus“, der Strahlungswärme simuliert
- Schutz vor Auskühlung des Raumes (Frostschutz, 8°C-Funktion)
- Nachtkomfortbetrieb
- Integriertes WiFi Modul
- Kompatibel mit Amazon Alexa und Google Assistant

* 2.0 bis 3,5 kW Modelle

HADA Care Flow

- Verbesserte Luftverteilung im Kühl- und Heizbetrieb durch Coanda-Effekt
- Spezielles Luftlamellen Design

Kombinationsdaten - Shorai EDGE WHITE & BLACK Inverter Wandgerät

Innengerät WHITE RAS-		B07G3KVS-G-E	B10G3KVS-G-E	B13G3KVS-G-E	B16G3KVS-G-E	B18G3KVS-G-E	B22G3KVS-G-E	B24G3KVS-G-E
Innengerät BLACK RAS-		B07G3KVSGB-E	B10G3KVSGB-E	B13G3KVSGB-E	B16G3KVSGB-E	B18G3KVSGB-E	B22G3KVSGB-E	B24G3KVSGB-E
Außengerät RAS-		07J2AVSG-E1	10J2AVSG-E1	13J2AVSG-E1	16J2AVSG-E1	18J2AVSG-E1	22J2AVSG-E1	24J2AVSG-E1*
Nennkühlleistung	kW	• 2,00	2,50	3,50	4,60	5,00	6,10	7,00
P-Design	kW	• 2,00	2,50	3,50	4,60	5,00	6,10	7,00
Minimale Kühlleistung	kW	• 0,89	0,89	1,00	1,20	1,20	1,39	1,70
Maximale Kühlleistung	kW	• 2,90	3,20	4,10	5,30	6,00	6,70	7,70
Nennleistungsaufnahme	kW	• 0,39	0,54	0,90	1,35	1,42	1,99	2,25
EER		5,13	4,63	3,89	3,41	3,52	3,07	3,11
SEER		8,50	8,60	8,60	7,80	7,30	7,30	6,30
η_{sc}		337%	341%	341%	309%	289%	289%	249%
Energieeffizienzklasse		• A+++	A+++	A+++	A++	A++	A++	A++
Saisonalenergieverbrauch	kWh	• 82	102	142	206	242	292	389
Nennheizleistung	kW	• 2,50	3,20	4,20	5,50	6,00	7,00	8,00
P-Design	kW	• 2,30	2,50	3,20	4,00	4,30	4,70	6,30
Minimale Heizleistung	kW	• 0,90	0,90	1,00	1,10	1,10	1,15	1,70
Maximale Heizleistung	kW	• 3,60	4,80	5,30	6,50	6,50	7,50	8,80
Nennleistungsaufnahme	kW	• 0,50	0,70	1,08	1,52	1,59	1,88	2,35
COP		5,00	4,57	3,89	3,62	3,77	3,72	3,40
SCOP (A)		5,10	5,10	5,10	4,60	4,60	4,60	4,10
η_{sh} (A)		201%	201%	201%	181%	181%	181%	161%
Energieeffizienzklasse		• A+++	A+++	A+++	A++	A++	A++	A+
Saisonalenergieverbrauch	kWh	• 631	686	878	1217	1309	1430	2149

Technische Daten - Innengeräte

Innengerät WHITE RAS-		B07G3KVS-G-E	B10G3KVS-G-E	B13G3KVS-G-E	B16G3KVS-G-E	B18G3KVS-G-E	B22G3KVS-G-E	B24G3KVS-G-E
Innengerät BLACK RAS-		B07G3KVSGB-E	B10G3KVSGB-E	B13G3KVSGB-E	B16G3KVSGB-E	B18G3KVSGB-E	B22G3KVSGB-E	B24G3KVSGB-E
Luftvolumenstrom max.	m ³ /h	• 660	660	732	750	990	1032	1122
Luftvolumenstrom max.	l/s	• 183	183	203	208	274	286	311
Schalldruckpegel (h/Quiet-Mode)	dB(A)	• 40/19	40/19	43/19	44/21	44/26	45/27	47/28
Schallleistungspegel (h)	dB(A)	• 53	53	56	57	57	58	60
Luftvolumenstrom max.	m ³ /h	• 660	660	732	768	990	1080	1140
Luftvolumenstrom max.	l/s	• 183	183	203	213	274	299	316
Schalldruckpegel (h/Quiet-Mode)	dB(A)	• 40/19	40/19	43/19	44/22	44/26	46/27	48/27
Schallleistungspegel (h)	dB(A)	• 53/32	53/32	56/32	57/35	57/39	59/40	61/41
Abmessungen (H x B x T)	mm	293 x 800 x 226	293 x 800 x 226	293 x 800 x 226	293 x 800 x 226	320 x 1053 x 245	320 x 1053 x 245	320 x 1053 x 245
Gewicht	kg	10	10	10	10	14	14	14
Betriebsspannung	V-Ph-Hz	220-240/1/50	220-240/1/50	220-240/1/50	220-240/1/50	220-240/1/50	220-240/1/50	220-240/1/50

Technische Daten - Außengeräte

Außengerät RAS-		07J2AVSG-E1	10J2AVSG-E1	13J2AVSG-E1	16J2AVSG-E1	18J2AVSG-E1	22J2AVSG-E1	24J2AVSG-E1*
Kompressorart		Gleichstrom-Rollkolben				Gleichstrom-Doppel-Rollkolben		
Kältemittel		R32	R32	R32	R32	R32	R32	R32
Kältemittelfüllmenge	kg	0,55	0,55	0,80	0,80	1,10	1,10	1,14
Minimale Rohrleitungslänge	m	2	2	2	2	2	2	2
Maximale Rohrleitungslänge	m	20	20	20	20	20	20	25
Maximale Höhendifferenz	m	12	12	12	12	12	12	15
Vorgefüllte Rohrleitungslänge	m	15	15	15	15	15	15	15
Nachfüllmenge	g/m	20	20	20	20	20	20	20
Bördelanschlüsse - Flüssigkeitsleitung \varnothing	mm	6,35	6,35	6,35	6,35	6,35	6,35	6,35
Bördelanschlüsse - Gasleitung \varnothing	mm	9,52	9,52	9,52	12,70	12,70	12,70	12,70
Luftvolumenstrom max.	m ³ /h	• 1890	1890	1950	2076	2076	2184	2916
Luftvolumenstrom max.	l/s	• 524	524	540	576	576	607	810
Schalldruckpegel (h)	dB(A)	• 44	45	47	49	48	49	50
Schallleistungspegel (h)	dB(A)	• 57	58	60	62	63	62	63
Schallleistungspegel Silent Mode	dB(A)	• 36	38	40	43	42	43	43
Schallleistungspegel (h)	dB(A)	• 46	46	49	51	50	51	53
Schallleistungspegel (h)	dB(A)	• 59	58	62	64	63	64	66
Schallleistungspegel Silent Mode	dB(A)	• 38	39	43	45	44	46	46
Abmessungen (H x B x T)	mm	550 x 780 x 290	550 x 780 x 290	550 x 780 x 290	550 x 780 x 290	550 x 780 x 290	550 x 780 x 290	630 x 800 x 300
Gewicht	kg	26	26	30	34	34	34	42
Maximaler Betriebsstrom	A	4,50	6,75	7,60	9,50	9,50	10,50	12,50
Betriebsspannung	V-Ph-Hz	220-240/1/50	220-240/1/50	220-240/1/50	220-240/1/50	220-240/1/50	220-240/1/50	220-240/1/50
Betriebsbereich	°C	• -15 / + 46	-15 / + 46	-15 / + 46	-15 / + 46	-15 / + 46	-15 / + 46	-15 / + 46
Betriebsbereich	°C	• -15 / + 24	-15 / + 24	-15 / + 24	-15 / + 24	-15 / + 24	-15 / + 24	-15 / + 24
CO ₂ Äquivalent (vorgefüllte Kältemittelmenge)		371	371	540	540	743	743	770
Min. Grundfläche für die Installation	m ²	Bitte beachten Sie beim Einsatz von R32 die Vorschriften für minimale Grundfläche und Raumvolumen						

* Codewechsel im Laufe des Jahres auf 24J2AVSG-E2

Messbedingungen: siehe U4 • = Kühlmodus • = Heizmodus

Technische Abmessungen

Innengerät White	Maße in mm		
	A	B	C
B07G3KVSG-E	800	293	226
B10G3KVSG-E	800	293	226
B13G3KVSG-E	800	293	226
B16G3KVSG-E	800	293	226
B18G3KVSG-E	1053	320	245
B22G3KVSG-E	1053	320	245
B24G3KVSG-E	1053	320	245
Innengerät Black	Maße in mm		
	A	B	C
B07G3KVSGB-E	800	293	226
B10G3KVSGB-E	800	293	226
B13G3KVSGB-E	800	293	226
B16G3KVSGB-E	800	293	226
B18G3KVSGB-E	1053	320	245
B22G3KVSGB-E	1053	320	245
B24G3KVSGB-E	1053	320	245

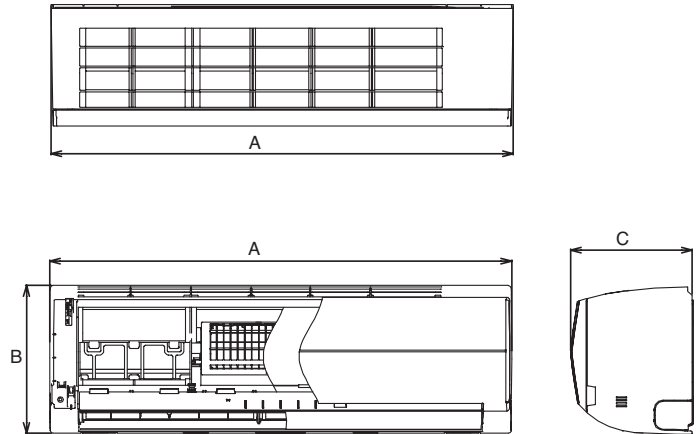

Außengerät	Betriebsspannung V-Ph-Hz	K-Querschnitt Zuleitung/mm ²	K-Querschnitt Verbindungsleitung/mm ²	Sicherung/ A	Maße in mm		
					A	B	C
07J2AVSG-E1	220-240/1/50	1,50	1,50	10	780	550	290
10J2AVSG-E1	220-240/1/50	1,50	1,50	10	780	550	290
13J2AVSG-E1	220-240/1/50	1,50	1,50	10	780	550	290
16J2AVSG-E1	220-240/1/50	2,50	1,50	12	780	550	290
18J2AVSG-E1	220-240/1/50	2,50	1,50	12	780	550	290
22J2AVSG-E1	220-240/1/50	2,50	1,50	12	780	550	290
24J2AVSG-E1*	220-240/1/50	2,50	1,50	16	800	630	300

* Codewechsel im Laufe des Jahres auf 24J2AVSG-E2

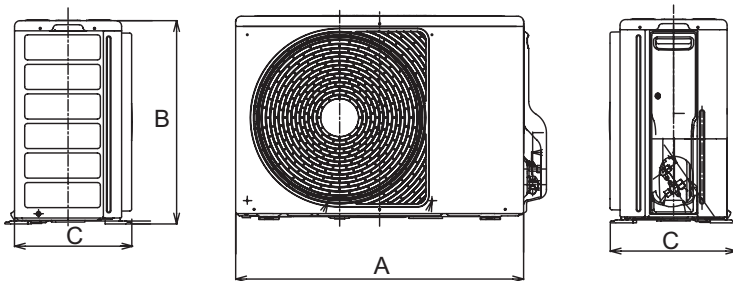

Der aufgeführte Kabelquerschnitt gilt für Leitungslängen bis 10 m. Die elektrischen Leitungen müssen vom Typ H07 RN-F (245 IEC 57) oder hochwertiger sein und mit einer Isolierung aus synthetischem Gummi sowie mit einer Beschichtung aus Neopren entsprechend den Vorschriften EN 60335-2-40 versehen sein. Es sind jeweils die örtlichen Elektroinstallationsvorschriften zu beachten!

Elektrische Anschlüsse

Eingang der Stromversorgung beim Klemmenblock des Innengeräts (empfohlen)

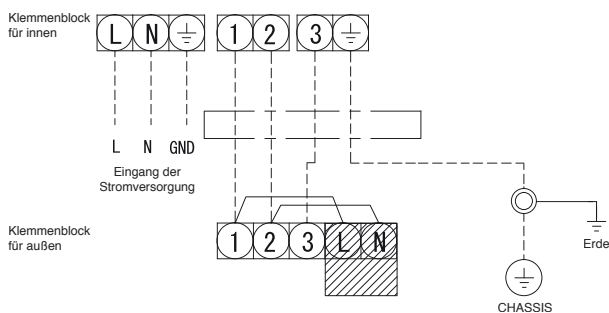

Eingang der Stromversorgung bei Klemmenblock des Außengeräts (erhältlich)

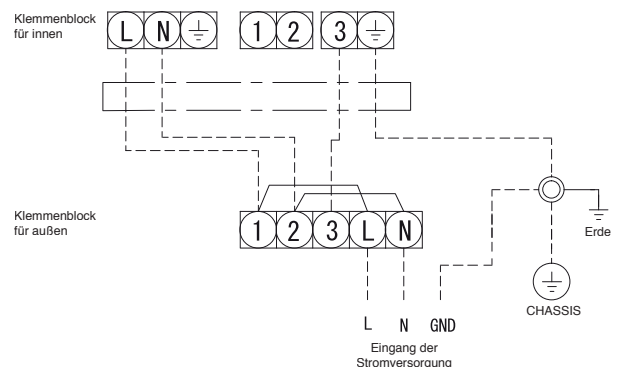

Zubehör - Shorai EDGE WHITE & BLACK

Bestellnummer	Beschreibung
Fernbedienungen, Sensoren und deren Zubehör: IR FB (Zubehör)	
RB-RXS33-E	IR-FB Wochentimer 1:1+Multi Wandinst.
Regelkomponenten für externe kundenspezifische Anwendungen: Schnittstelle (Zubehör)	
INKNXUNIO011000	KNX über universelle IR-Schnittstelle
Zusatz-Platinen und deren Zubehör (Zubehör)	
TCB-IFCB5-PE	Fensterkontaktplatine
TCB-PX100PE	Gehäuse für Fensterkontaktplatine
TCB-SSRLO11UUP-E	Adapter RAS auf TCC/TU2C-Link
Ölprotektoren (Zubehör)	
CUW-2	Ölprotektor + E-Heizung + Laubfang
CUW-3	Ölprotektor + E-Heizung + Laubfang





HAORI

Einzigartiges Design
& individuelle Gestaltungsmöglichkeiten

Optionale Stoffauswahl s. S. 19

HAORI



Hauptvorteile

- Individuelle Gestaltungsmöglichkeiten** für den Endkunden
- Hohe Energieeffizienz im Heizen und Kühlen A+++
- Superleiser Betrieb: 19 dB(A) im Quiet Mode*
- Nachtkomfortbetrieb
- Wochentimer und Energy Monitoring via App möglich
- Ultra Pure Filter und Ionisator für verbesserte Luftqualität
- Magic Coil mit Trocknungsfunktion
- Komfortable Luftverteilung dank HADA Care und 3D Luftstrom
- WiFi-Modul integriert
- Kompatibel mit Amazon Alexa und Google Assistant

* 2,0 bis 3,5 kW Modelle

** Optionale Stoffauswahl siehe Seite 19

Kombinationsdaten - HAORI Inverter Wandgerät

Innengerät RAS-		B10N4KVRG-E1	B13N4KVRG-E	B16N4KVRG-E
Außengerät RAS-		10J2AVSG-E1	13J2AVSG-E1	16J2AVSG-E1
Nennkühlleistung	kW •	2,50	3,50	4,60
P-Design	kW •	2,50	3,50	4,60
Minimale Kühlleistung	kW •	0,90	1,00	1,20
Maximale Kühlleistung	kW •	3,20	4,10	5,30
Nennleistungsaufnahme	kW •	0,54	0,80	1,35
EER		4,63	4,38	3,41
SEER		8,60	8,70	7,80
η_{sc}		341%	345%	309%
Energieeffizienzklasse	•	A+++	A+++	A++
Saisonaler Energieverbrauch	kWh •	102	142	206
Nennheizleistung	kW •	3,20	4,20	5,50
P-Design	kW •	2,50	3,20	4,00
Minimale Heizleistung	kW •	0,90	1,00	1,10
Maximale Heizleistung	kW •	4,70	5,30	6,30
Nennleistungsaufnahme	kW •	0,74	1,08	1,52
COP		4,32	3,89	3,62
SCOP (A)		5,10	5,10	4,60
η_{sh} (A)		201%	201%	181%
Energieeffizienzklasse	•	A+++	A+++	A++
Saisonaler Energieverbrauch	kWh •	684	876	1214

Technische Daten - Innengeräte

Innengerät RAS-		B10N4KVRG-E1	B13N4KVRG-E	B16N4KVRG-E
Luftvolumenstrom max.	m ³ /h •	600	670	690
Luftvolumenstrom max.	l/s •	166	186	192
Schalldruckpegel (h/Quiet-Mode)	dB(A) •	41/19	43/19	45/21
Schallleistungspegel (h)	dB(A) •	54	56	58
Luftvolumenstrom max.	m ³ /h •	610	680	730
Luftvolumenstrom max.	l/s •	169	189	202
Schalldruckpegel (h/Quiet-Mode)	dB(A) •	41/19	43/19	45/22
Schallleistungspegel (h)	dB(A) •	54	56	58
Abmessungen (H x B x T)	mm	300 x 987 x 210	300 x 987 x 210	300 x 987 x 210
Gewicht	kg	11	11	12
Betriebsspannung	V-Ph-Hz	220-240/1/50	220-240/1/50	220-240/1/50

Technische Daten - Außengeräte

Außengerät RAS-		10J2AVSG-E1	13J2AVSG-E1	16J2AVSG-E1
Kompressor typ			Gleichstrom-Rollkolben	
Kältemittel		R32	R32	R32
Kältemittelfüllmenge	kg	0,55	0,80	0,80
Minimale Rohrleitungslänge	m	2	2	2
Maximale Rohrleitungslänge	m	20	20	20
Maximale Höhendifferenz	m	12	12	12
Vorgefüllte Rohrleitungslänge	m	15	15	15
Nachfüllmenge	g/m	20	20	20
Bördelanschlüsse - Flüssigkeitsleitung \emptyset	mm	6,35	6,35	6,35
Bördelanschlüsse - Gasleitung \emptyset	mm	9,52	9,52	12,70
Luftvolumenstrom max.	m ³ /h ••	1890	1950	2076
Luftvolumenstrom max.	l/s ••	524	540	576
Schalldruckpegel (h)	dB(A) •	45	47	49
Schallleistungspegel (h)	dB(A) •	58	60	62
Schalldruckpegel Silent Mode	dB(A) •	38	40	43
Schalldruckpegel (h)	dB(A) •	46	49	51
Schalldruckpegel Silent Mode	dB(A) •	39	43	45
Schallleistungspegel (h)	dB(A) •	58	62	64
Abmessungen (H x B x T)	mm	550 x 780 x 290	550 x 780 x 290	550 x 780 x 290
Gewicht	kg	26	30	34
Maximaler Betriebsstrom	A	6,75	7,60	9,50
Betriebsspannung	V-Ph-Hz	220-240/1/50	220-240/1/50	220-240/1/50
Betriebsbereich	°C •	-15 / + 46	-15 / + 46	-15 / + 46
Betriebsbereich	°C •	-15 / + 24	-15 / + 24	-15 / + 24
CO ₂ Äquivalent (vorgefüllte Kältemittelmenge)		371	540	540
Min. Grundfläche für die Installation	m ²	Bitte beachten Sie beim Einsatz von R32 die Vorschriften für minimale Grundfläche und Raumvolumen		

Technische Abmessungen

Innengerät	Maße in mm		
	A	B	C
B10N4KVRG-E1	987	300	210
B13N4KVRG-E	987	300	210
B16N4KVRG-E	987	300	210

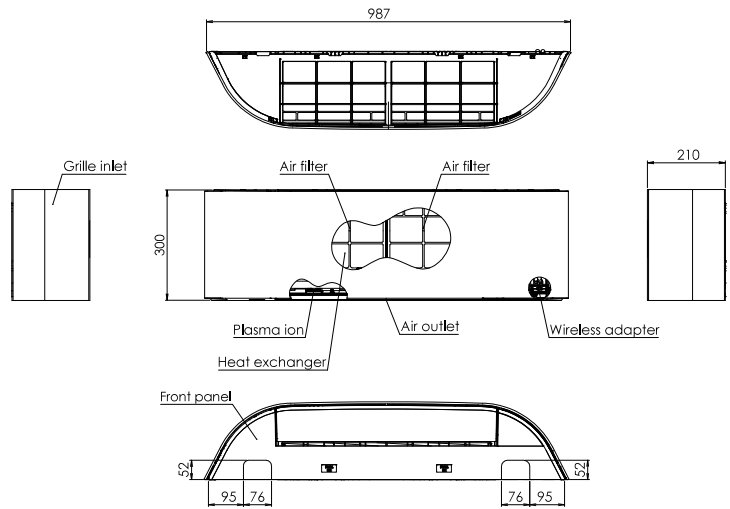

Außengerät	Betriebsspannung V-Ph-Hz	K-Querschnitt Zuleitung/mm ²	K-Querschnitt Verbindungsleitung/mm ²	Sicherung/ A	Maße in mm		
					A	B	C
10J2AVSG-E1	220-240/1/50	1,50	1,50	10	780	550	290
13J2AVSG-E1	220-240/1/50	1,50	1,50	10	780	550	290
16J2AVSG-E1	220-240/1/50	2,50	1,50	12	780	550	290

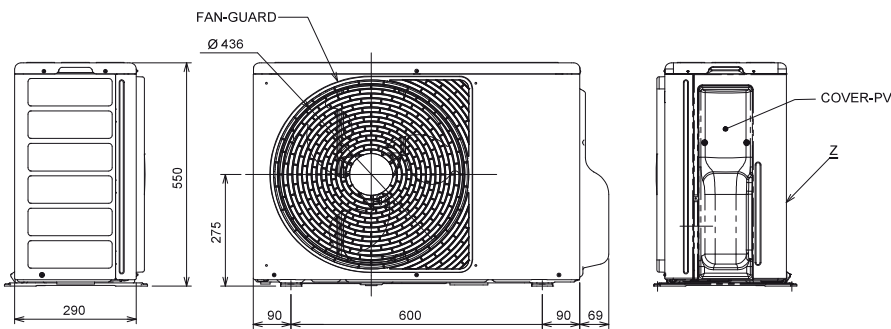

Der aufgeführte Kabelquerschnitt gilt für Leitungslängen bis 10 m. Die elektrischen Leitungen müssen vom Typ H07 RN-F (245 IEC 57) oder hochwertiger sein und mit einer Isolierung aus synthetischem Gummi sowie mit einer Beschichtung aus Neopren entsprechend den Vorschriften EN 60335-2-40 versehen sein. Es sind jeweils die örtlichen Elektroinstallationsvorschriften zu beachten!

Elektrische Anschlüsse

Eingang der Stromversorgung beim Klemmenblock des Innengeräts (empfohlen)

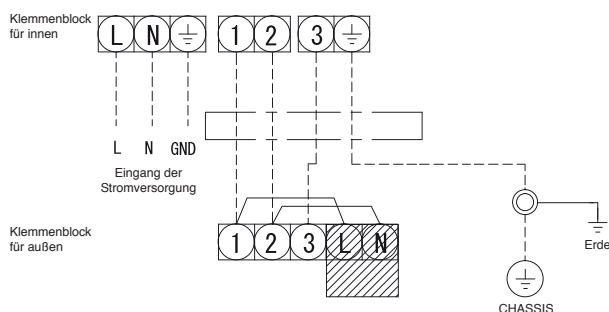

Eingang der Stromversorgung bei Klemmenblock des Außengeräts (erhältlich)

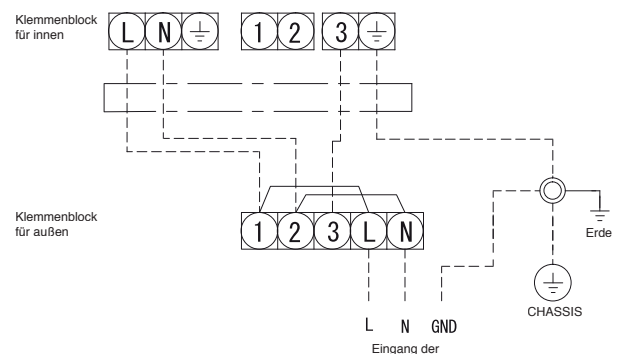

Zubehör - HAORI

Bestellnummer	Beschreibung
Fernbedienungen, Sensoren und deren Zubehör: IR FB (Zubehör)	
RB-RXS33-E	IR-FB Wochentimer 1:1+Multi Wandinst.
Regelkomponenten für externe kundenspezifische Anwendungen: Schnittstelle (Zubehör)	
INKNXUNIO01000	KNX über universelle IR-Schnittstelle
Zusatz-Platinen und deren Zubehör (Zubehör)	
TCB-IFCB5-PE	Fensterkontaktplatine
TCB-PX100PE	Gehäuse für Fensterkontaktplatine
TCB-SSRLO11UUP-E	Adapter RAS auf TCC/TU2C-Link
Stoffbezüge	
Stoff-Familien	Liverpool & Fifty Shades: Auswahl siehe Seite 19
Stoff-Familien	Talette & Beat: Auswahl siehe Seite 19
Ölprotektoren (Zubehör)	
CUW-2	Ölprotektor + E-Heizung + Laubfang



DAISEIKAI.10 WHITE & WOOD

Ganzjahres-Champion
Einzigartig. Nachhaltig. Echtholz.

DAISEIKAI

White & Wood



WiFi App



Hauptvorteile

- Höchste Energieeffizienz mit SEER-Werten bis 10,7; Energieeffizienzklasse A+++ bei C und H
- Superleiser Betrieb: Innengerät 19 dB(A) / Außengerät: 40 dB(A)
- Energieüberwachung über App
- Intelligente Lautsprecher-Sprachsteuerungsfunktion via App
- Bewegungssensor, Anwesenheitserkennung, Erkennung hoher Aktivitäten
- „Fireplace-Modus“, der Strahlungswärme simuliert
- White: 47% des Materials recycled; Wood: Paneel aus zertifiziertem Holz
- Nachtkomfortbetrieb
- Schutz vor Auskühlung des Raumes (Frostschutz; 8°C-Funktion)
- Trocknungsfunktion entfernt Feuchtigkeit vom Wärmetauscher
- Plasma Ionisator-Funktion & Ultra-Pure-Filter
- Comfort Swing & HADA Care
- Kompatibel mit Amazon Alexa und Google Assistant



Kombinationsdaten - Super Daiseikai.10 WHITE & WOOD Inverter Wandgerät

Innengerät WHITE RAS-			B10S4KVPGE	B13S4KVPGE	B18S4KVPGE
Innengerät WOOD RAS-			B10S4KVDGE	B13S4KVDGE	B18S4KVDGE
Außengerät RAS-			10S4AVPGE	13S4AVPGE	18S4AVPGE
Nennkühlleistung	kW	•	2,50	3,50	5,00
P-Design	kW	•	2,50	3,50	5,00
Minimale Kühlleistung	kW	•	0,60	0,60	0,90
Maximale Kühlleistung	kW	•	3,50	4,20	6,00
Nennleistungsaufnahme	kW	•	0,47	0,80	1,40
EER			5,32	4,38	3,57
SEER			10,70	9,70	8,60
ηsc			425%	259,8%	341%
Energieeffizienzklasse		•	A+++	A+++	A+++
Saisonaler Energieverbrauch	kWh	•	82	126	203
Nennheizleistung	kW	•	3,20	4,00	6,00
P-Design	kW	•	3,00	3,60	4,50
Minimale Heizleistung	kW	•	0,65	0,70	0,80
Maximale Heizleistung	kW	•	5,80	6,30	7,20
Nennleistungsaufnahme	kW	•	0,60	0,80	1,45
COP			5,33	5,00	4,14
SCOP (A)			5,30	5,20	4,80
ηsh (A)			209%	205%	189%
Energieeffizienzklasse		•	A+++	A+++	A+++
Saisonaler Energieverbrauch	kWh	•	792	969	1312

Technische Daten - Innengeräte

Innengerät WHITE RAS-			B10S4KVDGE	B13S4KVDGE	B18S4KVDGE
Innengerät WOOD RAS-			B10S4KVDGE	B13S4KVDGE	B18S4KVDGE
Luftvolumenstrom max.	m³/h	•	700	750	800
Luftvolumenstrom max.	l/s	•	194	208	222
Schalldruckpegel (h/Quiet-Mode)	dB(A)	•	40/19	41/20	44/22
Schallleistungspegel (h)	dB(A)	•	53	54	57
Luftvolumenstrom max.	m³/h	•	750	800	810
Luftvolumenstrom max.	l/s	•	208	222	225
Schalldruckpegel (h/Quiet-Mode)	dB(A)	•	41/19	42/20	45/22
Schallleistungspegel (h)	dB(A)	•	54	55	58
Abmessungen (H x B x T)	mm		293 x 940 x 257	293 x 940 x 257	293 x 940 x 257
Gewicht (WHITE)	kg		14	14	14
Gewicht (WOOD)	kg		16	16	16
Betriebsspannung	V-Ph-Hz		220-240/1/50	220-240/1/50	220-240/1/50

Technische Daten - Außengeräte

Außengerät RAS-			10S4AVPGE	13S4AVPGE	18S4AVPGE
Kompressorart				Gleichstrom-Doppel-Rollkolben	
Kältemittel			R32	R32	R32
Kältemittelfüllmenge	kg		0,96	0,96	0,96
Minimale Rohrleitungslänge	m		2	2	2
Maximale Rohrleitungslänge	m		25	25	25
Maximale Höhendifferenz	m		15	15	15
Vorgefüllte Rohrleitungslänge	m		15	15	15
Nachfüllmenge	g/m		20	20	20
Bördelanschlüsse - Flüssigkeitsleitung Ø	mm		6,35	6,35	6,35
Bördelanschlüsse - Gasleitung Ø	mm		9,52	9,52	12,70
Luftvolumenstrom max.	m³/h	••	2100	2160	2220
Luftvolumenstrom max.	l/s	••	583	600	616
Schalldruckpegel (h)	dB(A)	•	44	45	47
Schallleistungspegel (h)	dB(A)	•	57	58	60
Schalldruckpegel Silent Mode	dB(A)	•	40	41	42
Schallleistungspegel (h)	dB(A)	•	45	46	49
Schallleistungspegel (h)	dB(A)	•	58	59	62
Schallleistungspegel Silent Mode	dB(A)	•	41	42	44
Abmessungen (H x B x T)	mm		630 x 800 x 300	630 x 800 x 300	630 x 800 x 300
Gewicht	kg		38	38	38
Maximaler Betriebsstrom	A		8,50	9,95	12,00
Betriebsspannung	V-Ph-Hz		220-240/1/50	220-240/1/50	220-240/1/50
Betriebsbereich	°C	•	-15 / + 46	-15 / + 46	-15 / + 46
Betriebsbereich	°C	•	-20 / + 24	-20 / + 24	-20 / + 24
CO ₂ Äquivalent (vorgefüllte Kältemittelmenge)			648	648	648
Min. Grundfläche für die Installation	m ²		Bitte beachten Sie beim Einsatz von R32 die Vorschriften für minimale Grundfläche und Raumvolumen		

Messbedingungen: siehe U4 • = Kühlmodus •• = Heizmodus

Technische Abmessungen

Innengerät White	Maße in mm		
	A	B	C
B10S4KVP-G-E	930	293	255
B13S4KVP-G-E	930	293	255
B18S4KVP-G-E	930	290	255
Innengerät Wood	Maße in mm		
	A	B	C
B10S4KVDG-E	940	293	257
B13S4KVDG-E	940	293	257
B18S4KVDG-E	940	293	257

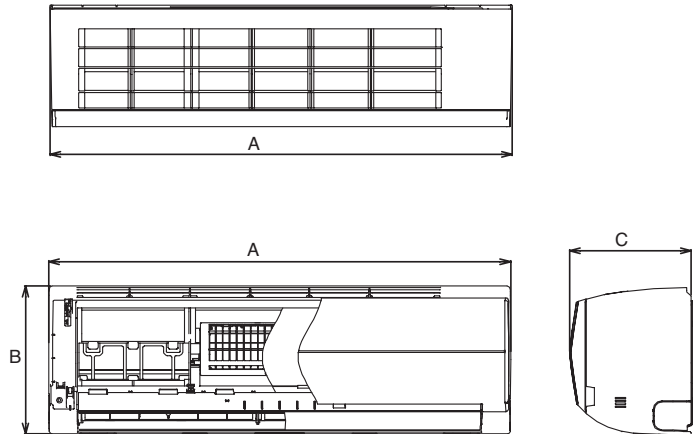

Außengerät	Betriebsspannung V-Ph-Hz	K-Querschnitt Zuleitung/mm ²	K-Querschnitt Verbindungsleitung/mm ²	Sicherung/ A	Maße in mm		
					A	B	C
10S4AVPG-E	220-240/1/50	2,50	1,50	16	800	630	300
13S4AVPG-E	220-240/1/50	2,50	1,50	16	800	630	300
18S4AVPG-E	220-240/1/50	2,50	1,50	20	800	630	300

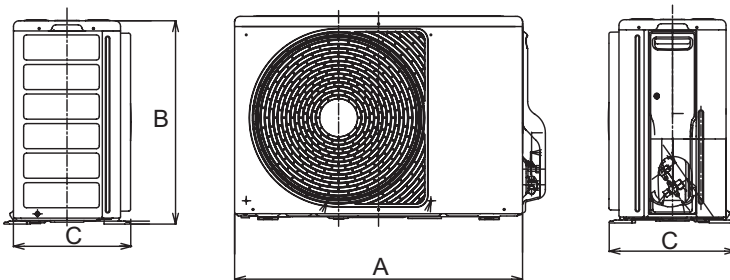

Der aufgeführte Kabelquerschnitt gilt für Leitungslängen bis 10 m. Die elektrischen Leitungen müssen vom Typ H07 RN-F (245 IEC 57) oder hochwertiger sein und mit einer Isolierung aus synthetischem Gummi sowie mit einer Beschichtung aus Neopren entsprechend den Vorschriften EN 60335-2-40 versehen sein. Es sind jeweils die örtlichen Elektroinstallationsvorschriften zu beachten!

Elektrische Anschlüsse

Eingang der Stromversorgung beim Klemmenblock des Innengeräts (empfohlen)

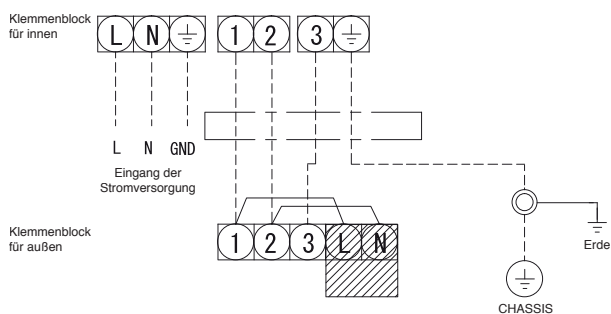

Eingang der Stromversorgung bei Klemmenblock des Außengeräts (erhältlich)

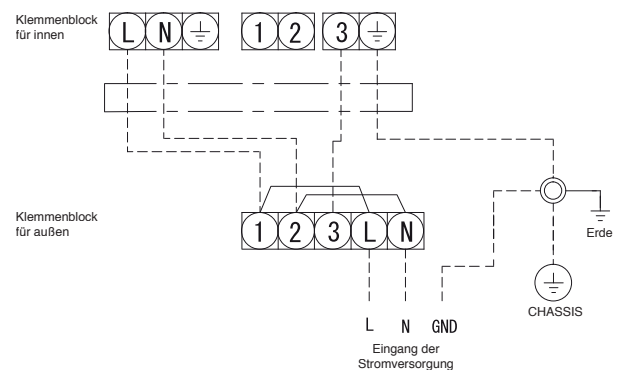

Zubehör - Super Daiseikai.10 White & WOOD

Bestellnummer	Beschreibung
Zusatz-Platinen und deren Zubehör (Zubehör)	
TCB-IFCB5-PE	Fensterkontaktplatine
TCB-PX100PE	Gehäuse für Fensterkontaktplatine
TCB-SSRL011UUP-E	Adapter RAS auf TCC/TU2C-Link
Ölprotektoren (Zubehör)	
CUW-2	Ölprotektor + E-Heizung + Laubfang



BI-FLOW

Konsolgerät

Innovatives
& kompaktes Design



Bi-Flow



WiFi App



Hauptvorteile

- Kompaktes und modernes Design in jeglicher Hinsicht
- Toshiba IAQ Filter
- Doppel-Ausblas (unten und oben) sowohl im Heiz- als auch im Kühlbetrieb
- Stärke und Richtung der Luftströmung individuell steuerbar
- Nachtkomfortbetrieb
- Kindersicherung am Bedienelement
- Auto-Diagnose-System
- Wochentimer
- Schutz vor Auskühlung des Raumes (Frostschutz; 8°C-Funktion)

Optional

- Leckage Erkennungssensor
- Steuerung über WiFi

Kombinationsdaten - Bi-Flow Konsolgerät

Innengerät RAS-		B10J2FVG-E	B13J2FVG-E	B18J2FVG-E
Außengerät RAS-		10J2AVSG-E1	13J2AVSG-E1	18J2AVSG-E1
Nennkühlleistung	kW •	2,50	3,50	5,00
P-Design	kW •	2,50	3,50	5,00
Minimale Kühlleistung	kW •	0,95	1,05	1,20
Maximale Kühlleistung	kW •	3,20	4,10	5,60
Nennleistungsaufnahme	kW •	0,59	0,87	1,68
EER		4,24	4,02	2,98
SEER		7,20	7,02	6,80
η _{sc}		285%	278%	269%
Energieeffizienzklasse	•	A++	A++	A++
Saisonaler Energieverbrauch	kWh •	121	174	257
Nennheizleistung	kW •	3,20	4,20	6,00
P-Design	kW •	2,50	3,00	4,00
Minimale Heizleistung	kW •	0,85	1,00	1,30
Maximale Heizleistung	kW •	4,40	5,00	6,30
Nennleistungsaufnahme	kW •	0,82	1,27	2,05
COP		3,90	3,31	2,93
SCOP (A)		4,70	4,70	4,60
η _{sh} (A)		185%	185%	181%
Energieeffizienzklasse	•	A++	A++	A++
Saisonaler Energieverbrauch	kWh •	744	893	1217

Technische Daten - Innengeräte

Innengerät RAS-		B10J2FVG-E	B13J2FVG-E	B18J2FVG-E
Luftvolumenstrom max.	m³/h •	492	528	600
Luftvolumenstrom max.	l/s •	136	146	167
Schalldruckpegel (h/Quiet-Mode)	dB(A) •	39/23	40/24	46/31
Schallleistungspegel (h)	dB(A) •	52	53	59
Luftvolumenstrom max.	m³/h •	492	552	660
Luftvolumenstrom max.	l/s •	136	153	183
Schalldruckpegel (h/Quiet-Mode)	dB(A) •	39/23	40/24	46/31
Schallleistungspegel (h)	dB(A) •	52	53	60
Abmessungen (H x B x T)	mm	600 x 700 x 220	600 x 700 x 220	600 x 700 x 220
Gewicht	kg	16	16	16
Betriebsspannung	V-Ph-Hz	220-240/1/50	220-240/1/50	220-240/1/50

Technische Daten - Außengeräte

Außengerät RAS-		10J2AVSG-E1	13J2AVSG-E1	18J2AVSG-E1
Kompressorart		Gleichstrom-Rollkolben		Gleichstrom-Doppel-Rollkolben
Kältemittel		R32	R32	R32
Kältemittelfüllmenge	kg	0,55	0,80	1,10
Minimale Rohrleitungslänge	m	2	2	2
Maximale Rohrleitungslänge	m	20	20	20
Maximale Höhendifferenz	m	12	12	12
Vorgefüllte Rohrleitungslänge	m	15	15	15
Nachfüllmenge	g/m	20	20	20
Bördelanschlüsse - Flüssigkeitsleitung ø	mm	6,35	6,35	6,35
Bördelanschlüsse - Gasleitung ø	mm	9,52	9,52	12,70
Luftvolumenstrom max.	m³/h ••	1890	1950	2076
Luftvolumenstrom max.	l/s ••	524	540	576
Schalldruckpegel (h)	dB(A) •	45	47	48
Schallleistungspegel (h)	dB(A) •	58	60	63
Schalldruckpegel Silent Mode	dB(A) •	38	40	42
Schalldruckpegel (h)	dB(A) •	46	49	50
Schalldruckpegel Silent Mode	dB(A) •	39	43	44
Schallleistungspegel (h)	dB(A) •	58	62	63
Abmessungen (H x B x T)	mm	550 x 780 x 290	550 x 780 x 290	550 x 780 x 290
Gewicht	kg	26	30	34
Maximaler Betriebsstrom	A	6,75	7,60	9,50
Betriebsspannung	V-Ph-Hz	220-240/1/50	220-240/1/50	220-240/1/50
Betriebsbereich	°C •	-15 / + 46	-15 / + 46	-15 / + 46
Betriebsbereich	°C •	-15 / + 24	-15 / + 24	-15 / + 24
CO ₂ Äquivalent (vorgefüllte Kältemittelmenge)		371	540	743
Min. Grundfläche für die Installation	m²	Bitte beachten Sie beim Einsatz von R32 die Vorschriften für minimale Grundfläche und Raumvolumen		

Technische Abmessungen

Innengerät	Maße in mm		
	A	B	C
B10J2FVG-E	700	600	220
B13J2FVG-E	700	600	220
B18J2FVG-E	700	600	220

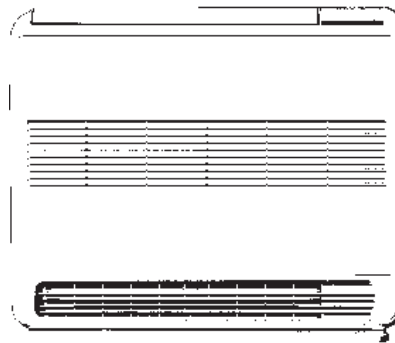

Außengerät	Betriebsspannung V-Ph-Hz	K-Querschnitt Zuleitung/mm ²	K-Querschnitt Verbindungsleitung/mm ²	Sicherung/ A	Maße in mm		
					A	B	C
10J2AVSG-E1	220-240/1/50	1,50	1,50	10	780	550	290
13J2AVSG-E1	220-240/1/50	1,50	1,50	10	780	550	290
18J2AVSG-E1	220-240/1/50	2,50	1,50	12	780	550	290

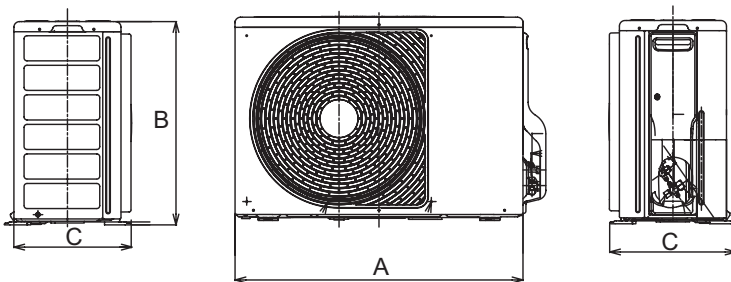

Der aufgeführte Kabelquerschnitt gilt für Leitungslängen bis 10 m. Die elektrischen Leitungen müssen vom Typ H07 RN-F (245 IEC 57) oder hochwertiger sein und mit einer Isolierung aus synthetischem Gummi sowie mit einer Beschichtung aus Neopren entsprechend den Vorschriften EN 60335-2-40 versehen sein. Es sind jeweils die örtlichen Elektroinstallationsvorschriften zu beachten!

Elektrische Anschlüsse

Legende

- 1 Verbindungsleitung Innengerät Ph
- 2 Verbindungsleitung Innengerät N
- 3 Kommunikation Innen-/Außengerät
- N Neutraleiter
- L1 Phase
- ⊕ Erde
- ① Verzögerungssicherung oder thermomagnetischer Trennschalter
- ② Hauptschalter

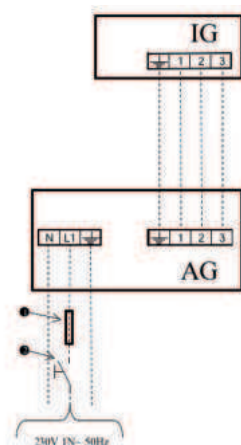

Zubehör - Bi-Flow Konsolgerät

Bestellnummer	Beschreibung
Fernbedienungen, Sensoren und deren Zubehör: IR FB (Zubehör)	
RB-RXS33-E	IR-FB Wochentimer 1:1+Multi Wandinst.
Filter und deren Zubehör (Zubehör)	
818F0050	Ultra Pure Filter 2 Stück
Leakage-Erkennungssysteme und deren Bauteile (Zubehör)	
RB-I301-E	Kältemittelleckagesensor R32
Regelkomponenten für externe kundenspezifische Anwendungen: Schnittstelle (Zubehör)	
INKNXUNI0011000	KNX über universelle IR-Schnittstelle
Regelkomponenten für externe kundenspezifische Anwendungen: WiFi Modul / GSM Modul (Zubehör)	
RB-N106S-G	WiFi-Modul RAS - Kabelvariante
Zusatz-Platinen und deren Zubehör (Zubehör)	
TCB-IFCB5-PE	Fensterkontaktplatine
TCB-PX100PE	Gehäuse für Fensterkontaktplatine
TCB-SSRL011UUP-E	Adapter RAS auf TCC/TU2C-Link
Ölprotektoren (Zubehör)	
CUW-2	Ölprotektor + E-Heizung + Laubfang





Vorteile von Multi-Systemen:

- Inverter-Technologie garantiert hohe Energieeffizienz
- Ein Außengerät kann bis zu fünf Innengeräte versorgen
- Vereinfachter Installationsaufwand
- Wenig Platzbedarf
- Auto-Diagnose-System
- Kleine und kompakte Außengeräte

Alle Toshiba Multi-Klimageräte sind mit der Toshiba Hybrid-Inverter-Technologie ausgestattet. Diese zeichnet sich durch einen sehr hohen Wirkungsgrad und höchste Zuverlässigkeit aus. Dabei kann ein einziges Außengerät bis zu fünf Innengeräte versorgen.

Die leistungsstarken Gleichstrom-Verdichter sorgen dafür, dass diese Geräte schnell die gewünschte Temperatur erreichen und dann genau einhalten. Bei der Auswahl von Innengeräten können Sie zwischen vier Wandgeräten wählen. Außerdem stehen ein Kanal-, ein 4-Wege-Kassetten- und ein Konsolgerät zur Auswahl. Grundsätzlich können alle Modelle – unter Berücksichtigung der Systemvoraussetzungen – untereinander kombiniert werden.

RAS Multi Systeme

Heimbereich und
kleinere gewerbliche Anwendungen

Multi Split Inverter

Außengeräte	56
Wandgerät Seiya Classic 2	58
Wandgerät Seiya+	60
Wandgerät Seiya+ WiFi	62
Wandgerät Shorai EDGE	64
Wandgerät Shorai EDGE WHITE & BLACK	66
Wandgerät HAORI	68
Wandgerät Super Daiseikai 9 mit WiFi (Paket)	70
Wandgerät Daiseikai.10 WHITE & WOOD	72
Bi-Flow Konsolgerät	74
Euro-Raster-4-Wege-Kassette	76
1-Wege-Kassette	78
Kanalgerät	80
Innengeräte: Zubehör im Überblick	82
Kombinationsmöglichkeiten	88
Elektrische Anschlüsse	90

AUßENGERÄTE

Multi-Split



Hauptvorzüge

- Erweiterter Betriebsbereich im Heizen bei den Außengeräten ab 7,5 kW Nennkühlleistung
- Verbesserte Energieeffizienz
- Große Auswahl an Innengeräten erhältlich
- Eine perfekte Kombination von Gleichstrom-Doppel-Rollkolben-Verdichter, Gleichstrom-Hybrid-Inverter und dem Kältemittel R32
- Überlegene Zuverlässigkeit durch Reduzierung der Verdichter-EIN/AUS-Zyklen
- Kompakt und leicht: ein klarer Vorteil bei der Installation
- Extrem leise
- Flexibilität: Dieses System ermöglicht bis zu 25 m Leitungslänge für ein Zimmer, wobei die max. Leitungslänge nicht überschritten werden darf.

Technische Daten – Multi-Split-Außengeräte

Außengerät RAS-	2-Raum-Multi-Split			3-Raum-Multi-Split		4-Raum-Multi-Split	5-Raum-Multi-Split	
	2M10G3AVG-E	2M14G3AVG-E	2M18G3AVG-E	3M18G3AVG-E	3M26G3AVG-E	4M27G3AVG-E	5M34G3AVG-E*	
Nennkühlleistung im Multi-Betrieb	kW •	3,30	4,00	5,20	5,20	7,50	8,00	10,00
Minimale Kühlleistung	kW •	1,20	1,50	1,60	2,00	2,00	2,00	2,50
Maximale Kühlleistung	kW •	4,10	4,90	6,50	7,50	9,00	10,00	11,50
Nennleistungsaufnahme	kW •	0,67	0,85	1,20	1,00	1,75	1,90	2,60
EER		4,93	4,71	4,33	5,20	3,75	3,50	3,36
SEER		8,60	8,70	8,70	8,60	8,50	8,30	7,20
η _{sc}		341%	345%	345%	341%	337%	329%	285%
Energieeffizienzklasse	•	A+++	A+++	A+++	A+++	A+++	A++	A++
Nennheizleistung	kW •	4,00	4,40	5,60	6,80	8,70	9,00	12,00
Minimale Heizleistung	kW •	1,00	1,00	1,30	1,90	2,00	2,00	2,20
Maximale Heizleistung	kW •	4,90	5,20	8,20	8,30	11,50	12,00	14,20
Nennleistungsaufnahme	kW •	0,85	0,90	1,14	1,45	2,00	1,90	2,80
COP		4,71	4,89	4,91	4,69	4,09	4,67	4,24
SCOP (A)		4,70	4,80	4,80	4,80	4,60	4,50	4,30
η _{sh} (A)		185%	189%	189%	189%	181%	177%	169%
Energieeffizienzklasse	•	A++	A++	A++	A++	A++	A+	A+
Kompressortyp		Gleichstrom-Rollkolben			Gleichstrom-Doppel-Rollkolben			
Kältemittel		R32	R32	R32	R32	R32	R32	R32
Kältemittelfüllmenge	kg	0,80	0,95	1,20	1,25	1,90	2,05	2,39
Minimale Rohrleitungslänge	m	2	2	2	2	2	2	2
Maximale Rohrleitungslänge	m	15	20	20	25	25	25	25
Maximale Rohrleitungslänge (total)	m	20	30	30	50	70	70	80
Maximale Höhendifferenz	m	10	10	10	10	15	15	15
Vorgefüllte Rohrleitungslänge	m	20	30	30	50	40	40	40
Nachfüllmenge	g/m				20	20	20	20
Bördelanschlüsse - Flüssigkeitsleitung ø	mm	2 x 6,35	2 x 6,35	2 x 6,35	3 x 6,35	3 x 6,35	4 x 6,35	5 x 6,35
Bördelanschlüsse - Gasleitung ø	mm	2 x 9,52	2 x 9,52	2 x 9,52	2 x 9,52 + 1 x 12,70	1 x 9,52 + 2 x 12,70	2 x 9,52 + 2 x 12,70	3 x 9,52 + 2 x 12,70
Luftvolumenstrom max.	m ³ /h ••	2100-583	1800-500	2600-722	2600-722	3400-944	3400-944	3700-1028
Luftvolumenstrom max.	l/s ••		2250-625		2800-778	3700-1028	3700-1028	4400-1222
Schalldruckpegel (h)	dB(A) •	47	46	48	48	49	50	52
Schallleistungspegel (h)	dB(A) •	60	59	61	61	62	63	65
Schalldruckpegel (h)	dB(A) •	51	52	50	52	53	54	56
Schallleistungspegel (h)	dB(A) •	64	65	63	65	66	67	69
Abmessungen (H x B x T)	mm	550 x 780 x 290	550 x 780 x 290	630 x 800 x 300	630 x 800 x 300	890 x 900 x 320	890 x 900 x 320	890 x 900 x 320
Gewicht	kg	31	35	43	44	67	68	78
Maximaler Betriebsstrom	A	12,30	12,60	12,60	13,10	19,00	17,50	16,10
Betriebsspannung	V-Ph-Hz	220/240-1-50	220/240-1-50	220/240- 1-50	220/240- 1-50	220/240- 1-50	220/240-1-50	220/240- 1-50
Betriebsbereich	°C •	-10/ +46	-10/ +46	-10/ +46	-10 / +46	-10/ +46	-10 / + 46	-10/ +46
Betriebsbereich	°C •	-20 / + 24	-20 / + 24	-20 / + 24	-20 / + 24	-20 / + 24	-20 / + 24	-20 / + 24
CO ₂ Äquivalent (vorgefüllte Kältemittelmenge)		540	641	810	844	1296	1296	1613
Min. Grundfläche für die Installation	m ²	Bitte beachten Sie beim Einsatz von R32 die Vorschriften für minimale Grundfläche und Raumvolumen					Gemäß DIN EN 378	

* Artikel geht im Laufe des Jahres in RAS-5M34G3AVG-E1 über

Zubehör – Multi-Split

Bestellnummer	Beschreibung
Sonstiges: Zubehör für Außengeräte	
RB-H202-A	DRC-Kit (nur 2M18 + 3M18)
Ölprotektoren	
CUW-2	Ölprotektor + E-Heizung + Laubfang
CUW-3	Ölprotektor + E-Heizung + Laubfang

Messbedingungen: siehe U4 • = Kühlmodus •• = Heizmodus

SEIYA CLASSIC²

Klimakomfort
in Einfachheit

SEIYA CLASSIC²



Hauptvorzüge

- Energieeffizienzwerte (SEER/SCOP) (A++/A+)
- Sprachsteuerung, Wochentimer, OTA und Energieüberwachung über App
- High Power, ECO, Comfort Sleep, Ein/Aus Timer
- Schallreduzierung am Innengerät Quiet 19 dB(A)
- Schallreduzierung am Außengerät Silence 4-7 dB(A)
- 8°C-Funktion Frostschutz
- Beschichteter Wärmeaustauscher IG (Magic Coil)
- Kondensatwanne abnehmbar
- Verdeckte Ausbrechöffnungen
- Dimmbare Betriebsanzeige

Optional

- WiFi integrierbar



Technische Abmessungen

Innengerät	Maße in mm		
	A	B	C
RAS-B07B2KVG-E2	770	288	225
RAS-B10B2KVG-E2	770	288	225
RAS-B13B2KVG-E2	770	288	225
RAS-B16B2KVG-E2	798	293	230
RAS-B18B2KVG-E2	798	293	230

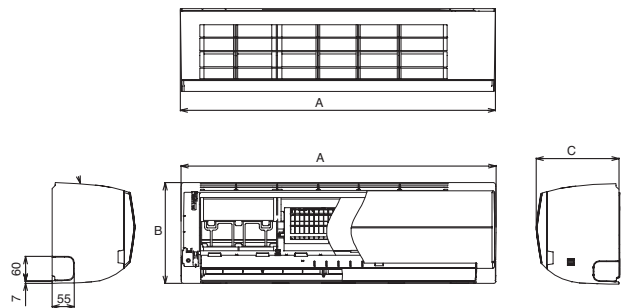

Technische Daten – Multi Innengerät Seiya Classic² Wandgerät

Innengerät RAS-		B07B2KVG-E2	B10B2KVG-E2	B13B2KVG-E2	B16B2KVG-E2	B18B2KVG-E2
Nennkühlleistung im Multi-Betrieb	kW •	2,00	2,70	3,70	4,50	5,50
Zusatzinfo zu Leistungsangaben (im Multi-Betrieb)	•	Die kombinationsspezifischen Leistungsdaten entnehmen Sie bitte aus unserer Website unter: https://www.toshiba-klima-waerme.de/eco-design/				
P-Design im Multi-Betrieb		Individuelle Systemwerte auf der Website https://www.toshiba-klima-waerme.de/eco-design/				
Luftvolumenstrom max.	m ³ /h •	500	630	660	780	820
Luftvolumenstrom max.	l/s •	140	175	184	217	228
Schalldruckpegel (h/n) C	dB(A) •	40/19	42/19	43/19	45/22	47/26
Schallleistungspegel (h/n) C	dB(A) •	53/-	55/-	56/-	58/-	60/-
Nennheizleistung im Multi-Betrieb	kW •	2,70	4,00	5,00	5,50	6,00
Zusatzinfo zu Leistungsangaben (im Multi-Betrieb)	•	Die kombinationsspezifischen Leistungsdaten entnehmen Sie bitte aus unserer Website unter: https://www.toshiba-klima-waerme.de/eco-design/				
P-Design im Multi-Betrieb		Individuelle Systemwerte auf der Website https://www.toshiba-klima-waerme.de/eco-design/				
Luftvolumenstrom max.	m ³ /h •	510	630	630	770	850
Luftvolumenstrom max.	l/s •	140	175	175	214	236
Schalldruckpegel (h/n) H	dB(A) •	40/19	42/19	43/20	45/22	47/26
Schallleistungspegel (h/n) H	dB(A) •	52/-	54/-	55/-	57/-	61/-
Abmessungen (H x B x T)	mm	288 x 770x 225	288 x 770x 225	288 x 770x 225	293 x 798x 230	293 x 798x 230
Gewicht	kg	9	9	9	9	9
Bördelanschlüsse - Flüssigkeitsleitung ø	mm	6,35	6,35	6,35	6,35	6,35
Bördelanschlüsse - Gasleitung ø	mm	9,52	9,52	9,52	12,70	12,70
Betriebsspannung	V-Ph-Hz	220-240/1/50	220-240/1/50	220-240/1/50	220-240/1/50	220-240/1/50

Auslaufmodell

SEIYA+

Überragender Klimakomfort
& hohe Energieeffizienz

SEIYA+

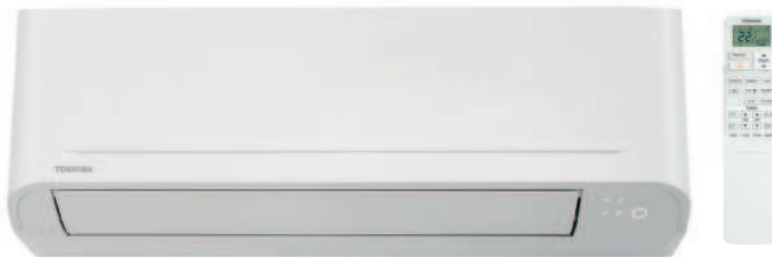

Nur so lange der Vorrat reicht!

Hauptvorzüge

- Hohe saisonale Energieeffizienzklasse, mindestens A++
- Besonders leiser Betrieb: Innengerät Quiet Mode; Außengerät Silence Mode
- Großer Betriebsbereich: von -15°C bis +46°C
- Auto-Diagnose-System
- Infrarotfernbedienung inklusive
- Teilstromfilter Ultra Fresh

Optional

- Fernbedienung mit Wochentimer RB-RXS33E



Technische Abmessungen

Innengerät	Maße in mm		
	A	B	C
RAS-B07E2KVG-E	770	288	225
RAS-B13E2KVG-E	770	288	225
RAS-B16E2KVG-E	798	293	230
RAS-B18E2KVG-E	798	293	230
RAS-B24E2KVG-E	1050	320	250

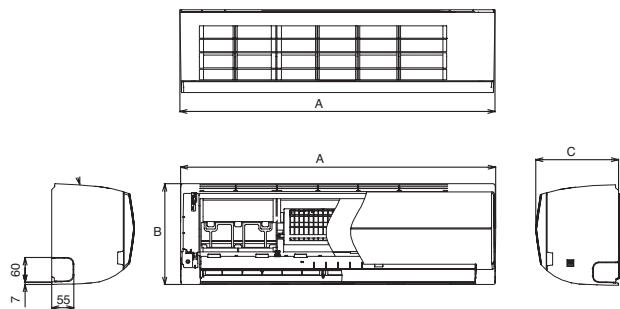

Technische Daten – Multi Innengerät Seiya+ Wandgerät

Innengerät RAS-		B07E2KVG-E	B13E2KVG-E	B16E2KVG-E	B18E2KVG-E	B24E2KVG-E
Nennkühlleistung im Multi-Betrieb	kW •	2,00	3,70	4,50	5,50	7,10
Zusatzinfo zu Leistungsangaben (im Multi-Betrieb)	•	Die kombinationsspezifischen Leistungsdaten entnehmen Sie bitte aus unserer Website unter: https://www.toshiba-klima-waerme.de/eco-design/				
P-Design im Multi-Betrieb		Individuelle Systemwerte auf der Website https://www.toshiba-klima-waerme.de/eco-design/				
Luftvolumenstrom max.	m³/h •	500	540	750	790	1070
Luftvolumenstrom max.	l/s •	140	152	208	220	298
Schalldruckpegel (h/n) C	dB(A) •	38/19	41/20	43/21	47/26	48/29
Schallleistungspegel (h/n) C	dB(A) •	51/19	54/20	56/21	61/-	61/-
Nennheizleistung im Multi-Betrieb	kW •	2,70	5,00	5,50	6,00	8,10
Zusatzinfo zu Leistungsangaben (im Multi-Betrieb)	•	Die kombinationsspezifischen Leistungsdaten entnehmen Sie bitte aus unserer Website unter: https://www.toshiba-klima-waerme.de/eco-design/				
P-Design im Multi-Betrieb		Individuelle Systemwerte auf der Website https://www.toshiba-klima-waerme.de/eco-design/				
Luftvolumenstrom max.	m³/h •	500	560	760	840	860
Luftvolumenstrom max.	l/s •	140	158	213	233	239
Schalldruckpegel (h/n) H	dB(A) •	38/19	41/20	43/21	48/26	48/29
Schallleistungspegel (h/n) H	dB(A) •	51/19	54/20	56/21	61/-	61/-
Abmessungen (H x B x T)	mm	288 x 770x 225	288 x 770x 225	293 x 798x 230	293 x 798x 230	320 x 1050x 250
Gewicht	kg	9	9	9	9	15
Bördelanschlüsse - Flüssigkeitsleitung ø	mm	6,35	6,35	6,35	6,35	6,35
Bördelanschlüsse - Gasleitung ø	mm	9,25	9,25	12,70	12,70	12,70
Betriebsspannung	V-Ph-Hz	220-240/1/50	220-240/1/50	220-240/1/50	220-240/1/50	220-240/1/50

SEIYA+ WiFi

Überragender Klimakomfort
& hohe Energieeffizienz

SEIYA+ WiFi



Hauptvorzüge

- Hohe saisonale Energieeffizienzklasse, mindestens A++
- Besonders leiser Betrieb: Innengerät Quiet Mode; Außengerät Silence Mode
- Großer Betriebsbereich: von -15°C bis +46°C
- Auto-Diagnose-System
- WiFi-Modul integriert
- Infrarotfernbedienung inklusive
- Teilstromfilter Ultra Fresh

Optional

- Fernbedienung mit Wochentimer RB-RXS33E



Technische Abmessungen

Innengerät	Maße in mm		
	A	B	C
RAS-B05S4KVG-E	770	288	225
RAS-B07S4KVG-E	770	288	225
RAS-B10S4KVG-E	770	288	225
RAS-B13S4KVG-E	770	288	225
RAS-B16S4KVG-E	798	293	230
RAS-B18S4KVG-E	798	293	230
RAS-B24S4KVG-E	1050	320	250

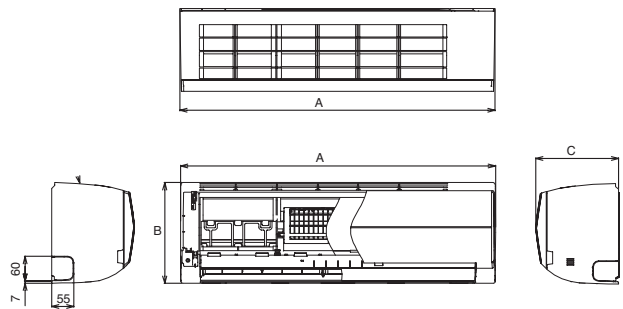

Technische Daten – Multi Innengerät Seiya+ WiFi Wandgerät

Innengerät RAS-		B05S4KVG-E	B07S4KVG-E	B10S4KVG-E	B13S4KVG-E	B16S4KVG-E	B18S4KVG-E	B24S4KVG-E
Nennkühlleistung im Multi-Betrieb	kW •	1,50	2,00	2,70	3,70	4,50	5,50	7,10
Zusatzinfo zu Leistungsangaben (im Multi-Betrieb)	•	Die kombinationsspezifischen Leistungsdaten entnehmen Sie bitte aus unserer Website unter: https://www.toshiba-klima-waerme.de/eco-design/						
P-Design im Multi-Betrieb		Individuelle Systemwerte auf der Website https://www.toshiba-klima-waerme.de/eco-design/						
Luftvolumenstrom max.	m³/h •	480	500	510	510	750	790	1070
Luftvolumenstrom max.	l/s •	134	140	144	152	208	222	298
Schalldruckpegel (h/n) C	dB(A) •	37/19	38/19	39/19	41/20	43/21	47/26	48/29
Schallleistungspegel (h/n) C	dB(A) •	50/19	51/19	52/19	54/20	56/21	60/-	60/-
Nennheizleistung im Multi-Betrieb	kW •	2,00	2,70	4,00	5,00	5,50	6,00	8,10
Zusatzinfo zu Leistungsangaben (im Multi-Betrieb)	•	Die kombinationsspezifischen Leistungsdaten entnehmen Sie bitte aus unserer Website unter: https://www.toshiba-klima-waerme.de/eco-design/						
P-Design im Multi-Betrieb		Individuelle Systemwerte auf der Website https://www.toshiba-klima-waerme.de/eco-design/						
Luftvolumenstrom max.	m³/h •	480	500	510		760	840	860
Luftvolumenstrom max.	l/s •	134	140	144		213	233	234
Schalldruckpegel (h/n) H	dB(A) •	37/19	38/19	39/19	41/20	43/21	48/26	48/29
Schallleistungspegel (h/n) H	dB(A) •	50/19	51/19	52/19	54/20	56/21	61/-	61/-
Abmessungen (H x B x T)	mm	288 x 770x 225	288 x 770x 225	288 x 770x 225	288 x 770x 225	293 x 798x 230	293 x 798x 230	320 x 1050x 250
Gewicht	kg	9	9	9	9	9	9	15
Bördelanschlüsse - Flüssigkeitsleitung ø	mm	6,35	6,35	6,35	6,35	6,35	6,35	6,35
Bördelanschlüsse - Gasleitung ø	mm	9,25	9,25	9,25	9,25	12,70	12,70	12,70
Betriebsspannung	V-Ph-Hz	220-240/1/50	220-240/1/50	220-240/1/50	220-240/1/50	220-240/1/50	220-240/1/50	220-240/1/50

SHORAI EDGE

Optimaler Klimakomfort
& schlichtes Design

Nur solange der Vorrat reicht!

SHORAI EDGE



Hauptvorzüge

- Unsichtbare Ausbrechöffnungen
- Verfügbar ab Leistungsgröße 1,5 kW
- Nachtkomfortbetrieb
- Auto-Diagnose-System
- Trocknungsfunktion beseitigt Feuchtigkeit aus den Innenkomponenten des Wandgeräts
- „Fireplace-Modus“, der Strahlungswärme simuliert
- Wochentimer
- Schutz vor Auskühlung des Raumes
- Infrarotfernbedienung inklusive



Technische Abmessungen

Innengerät	Maße in mm		
	A	B	C
RAS-M05J2KVSG-E	800	293	226
RAS-B07J2KVSG-E	800	293	226

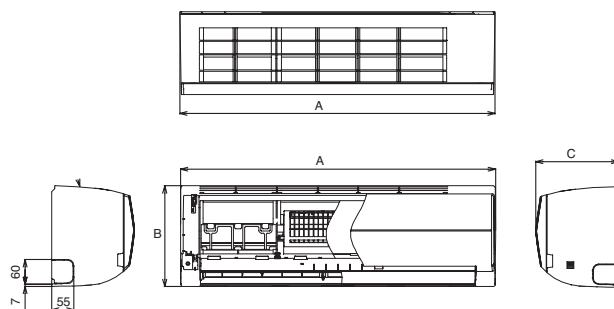

Technische Daten – Multi Innengerät Shorai EDGE Wandgerät

Innengerät RAS-		M05J2KVSG-E	B07J2KVSG-E
Nennkühlleistung im Multi-Betrieb	kW •	1,50	2,00
Zusatzinfo zu Leistungsangaben (im Multi-Betrieb)	•	Die kombinationsspezifischen Leistungsdaten entnehmen Sie bitte aus unserer Website unter: https://www.toshiba-klima-waerme.de/eco-design/	
P-Design im Multi-Betrieb		Individuelle Systemwerte auf der Website https://www.toshiba-klima-waerme.de/eco-design/	
Luftvolumenstrom max.	m³/h •	606	660
Luftvolumenstrom max.	l/s •	168	183
Schalldruckpegel (h/n) C	dB(A) •	37/22	40/22
Schallleistungspegel (h/n) C	dB(A) •	50/35	53/35
Nennheizleistung im Multi-Betrieb	kW •	2,00	2,70
Zusatzinfo zu Leistungsangaben (im Multi-Betrieb)	•	Die kombinationsspezifischen Leistungsdaten entnehmen Sie bitte aus unserer Website unter: https://www.toshiba-klima-waerme.de/eco-design/	
P-Design im Multi-Betrieb		Individuelle Systemwerte auf der Website https://www.toshiba-klima-waerme.de/eco-design/	
Luftvolumenstrom max.	m³/h •	606	660
Luftvolumenstrom max.	l/s •	168	183
Schalldruckpegel (h/n) H	dB(A) •	37/22	40/22
Schallleistungspegel (h/n) H	dB(A) •	50/35	53/35
Abmessungen (H x B x T)	mm	293 x 800x 226	293 x 800x 226
Gewicht	kg	10	10
Bördelanschlüsse - Flüssigkeitsleitung ø	mm	6,35	6,35
Bördelanschlüsse - Gasleitung ø	mm	9,52	9,52
Betriebsspannung	V-Ph-Hz	220-240/1/50	220-240/1/50

SHORAI EDGE WHITE & BLACK

Moderner Look
& nahtloses Design

SHORAI
EDGE
White & Black



Hauptvorzüge

Design

- Geradliniges, modernes Design in matt mit passend eleganter Infrarotfernbedienung

Leise Effizienz

- Besonders leiser Betrieb dank Quiet Mode (19 dB(A) im C und H)*
- Hohe saisonale Energie-Effizienz von A+++*

Komfort dank vieler Extra-Funktionen

- HADA Care und 3D Luftstrom für komfortable Luftverteilung
- Magic Coil mit Trocknungsfunktion
- „Fireplace-Modus“, der Strahlungswärme simuliert
- Schutz vor Auskühlung des Raumes (Frostschutz, 8°C-Funktion)
- Nachtkomfortbetrieb
- Integriertes WiFi Modul
- Kompatibel mit Amazon Alexa und Google Assistant

* 2,0 bis 3,5 kW Modelle



Technische Abmessungen

Innengerät		Maße in mm		
White	Black	A	B	C
RAS-M05G3KVS-G-E	RAS-M05G3KVSGB-E	800	293	226
RAS-B07G3KVS-G-E	RAS-B07G3KVSGB-E	800	293	226
RAS-B10G3KVS-G-E	RAS-B10G3KVSGB-E	800	293	226
RAS-B13G3KVS-G-E	RAS-B13G3KVSGB-E	800	293	226
RAS-B16G3KVS-G-E	RAS-B16G3KVSGB-E	800	293	226
RAS-B18G3KVS-G-E	RAS-B18G3KVSGB-E	1053	320	245
RAS-B22G3KVS-G-E	RAS-B22G3KVSGB-E	1053	320	245
RAS-B24G3KVS-G-E	RAS-B24G3KVSGB-E	1053	320	245

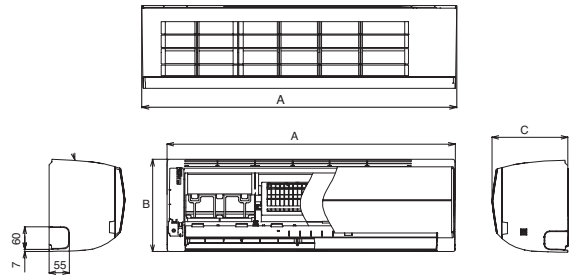

Technische Daten – Multi Innengerät Shorai EDGE White & Black Wandgerät

Innengerät White RAS-	M05G3KVS-G-E B07G3KVS-G-E B10G3KVS-G-E B13G3KVS-G-E B16G3KVS-G-E B18G3KVS-G-E B22G3KVS-G-E B24G3KVS-G-E									
Innengerät Black RAS-	M05G3KVSGB-E B07G3KVSGB-E B10G3KVSGB-E B13G3KVSGB-E B16G3KVSGB-E B18G3KVSGB-E B22G3KVSGB-E B24G3KVSGB-E									
Nennkühlleistung im Multi-Betrieb	kW	• 1,50	• 2,00	• 2,70	• 3,70	• 4,50	• 5,00	• 6,00	• 7,10	
Zusatzinfo zu Leistungsangaben (im Multi-Betrieb)	•	Die kombinationsspezifischen Leistungsdaten entnehmen Sie bitte aus unserer Website unter: https://www.toshiba-klima-waerme.de/eco-design/								
P-Design im Multi-Betrieb		Individuelle Systemwerte auf der Website https://www.toshiba-klima-waerme.de/eco-design/								
Luftvolumenstrom max.	m³/h	• 600-168	• 660-183	• 660-183	• 732-203	• 750-208	• 990-274	• 1032-286	• 1122-311	
Schalldruckpegel (h/n) C	dB(A)	• 37/19	• 40/19	• 40/19	• 43/19	• 44/21	• 44/26	• 45/27	• 47/28	
Schallleistungspegel (h/n) C	dB(A)	• 50/32	• 53/32	• 56/32	• 56/32	• 57/34	• 57/39	• 58/40	• 60/41	
Nennheizleistung im Multi-Betrieb	kW	• 2,00	• 2,70	• 4,00	• 5,00	• 5,50	• 6,00	• 7,00	• 8,10	
Zusatzinfo zu Leistungsangaben (im Multi-Betrieb)	•	Die kombinationsspezifischen Leistungsdaten entnehmen Sie bitte aus unserer Website unter: https://www.toshiba-klima-waerme.de/eco-design/								
P-Design im Multi-Betrieb		Individuelle Systemwerte auf der Website https://www.toshiba-klima-waerme.de/eco-design/								
Luftvolumenstrom max.	m³/h	• 600	• 660	• 660	• 732	• 768	• 990	• 1080	• 1140	
Luftvolumenstrom max.	l/s	• 168	• 183	• 183	• 203	• 213	• 274	• 299	• 316	
Schalldruckpegel (h/n) H	dB(A)	• 37/19	• 40/19	• 40/19	• 43/19	• 44/22	• 44/26	• 45/27	• 47/28	
Schallleistungspegel (h/n) H	dB(A)	• 50/32	• 53/32	• 53/32	• 56/32	• 57/35	• 57/39	• 59/40	• 61/41	
Abmessungen (H x B x T)	mm	293 x 800x 226	293 x 800x 226	293 x 800x 226	293 x 800x 226	293 x 800x 226	320 x 1053x 245	320 x 1053x 245	320 x 1053x 245	
Gewicht	kg	9	10	10	10	10	14	14	14	
Bördelanschlüsse - Flüssigkeitsleitung ø	mm	6,35	6,35	6,35	6,35	6,35	6,35	6,35	6,35	
Bördelanschlüsse - Gasleitung ø	mm	9,52	9,52	9,52	9,52	12,70	12,70	12,70	12,70	
Betriebsspannung	V-Ph-Hz	220-240/1/50	220-240/1/50	220-240/1/50	220-240/1/50	220-240/1/50	220-240/1/50	220-240/1/50	220-240/1/50	

HAORI

Einzigartiges Design
& individuelle Gestaltungsmöglichkeiten

Optionale Stoffauswahl s. S. 19

HAORI



Hauptvorteile

- Individuelle Gestaltungsmöglichkeiten
- Superleiser Betrieb: 19 dB(A)* im Quiet Mode
- Ultra Pure Filter und Ionisator
- Magic Coil mit Trocknungsfunktion
- WiFi-Modul integriert
- Komfortable Luftverteilung
- Wochentimer und Energy Monitoring via App möglich
- Nachtkomfortbetrieb
- Infrarotfernbedienung inklusive

* 2,0 bis 3,5 kW Modelle



Technische Abmessungen

Innengerät	Maße in mm		
	A	B	C
RAS-M07N4KVRG-E	987	300	210
RAS-B10N4KVRG-E1	987	300	210
RAS-B13N4KVRG-E	987	300	210
RAS-B16N4KVRG-E	987	300	210

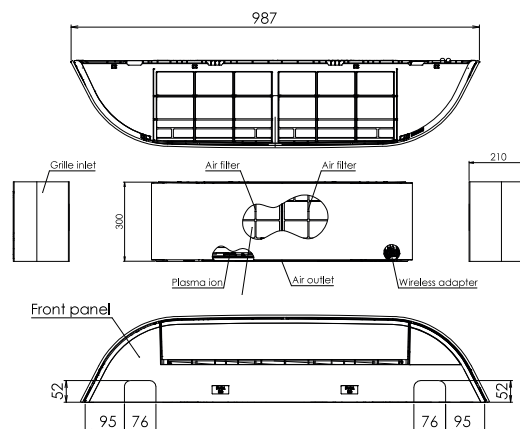

Technische Daten – Multi Innengerät HAORI Wandgerät

Innengerät RAS-		M07N4KVRG-E	B10N4KVRG-E1	B13N4KVRG-E	B16N4KVRG-E
Nennkühlleistung im Multi-Betrieb	kW •	2,00	2,70	3,70	4,50
Zusatzinfo zu Leistungsangaben (im Multi-Betrieb)	•	Die kombinationsspezifischen Leistungsdaten entnehmen Sie bitte aus unserer Website unter: https://www.toshiba-klima-waerme.de/eco-design/			
P-Design im Multi-Betrieb		Individuelle Systemwerte auf der Website https://www.toshiba-klima-waerme.de/eco-design/			
Luftvolumenstrom max.	m³/h •	600	600	670	690
Luftvolumenstrom max.	l/s •	166	166	186	192
Schalldruckpegel (h/n) C	dB(A) •	41/19	41/19	43/19	45/21
Schallleistungspegel (h/n) C	dB(A) •	54/-	54/-	56/-	58/-
Nennheizleistung im Multi-Betrieb	kW •	2,70	4,00	5,00	5,50
Zusatzinfo zu Leistungsangaben (im Multi-Betrieb)	•	Die kombinationsspezifischen Leistungsdaten entnehmen Sie bitte aus unserer Website unter: https://www.toshiba-klima-waerme.de/eco-design/			
P-Design im Multi-Betrieb		Individuelle Systemwerte auf der Website https://www.toshiba-klima-waerme.de/eco-design/			
Luftvolumenstrom max.	m³/h •	610	610	680	730
Luftvolumenstrom max.	l/s •	169	169	189	202
Schalldruckpegel (h/n) H	dB(A) •	41/19	41/19	43/19	45/21
Schallleistungspegel (h/n) H	dB(A) •	54/-	54/-	56/-	58/-
Abmessungen (H x B x T)	mm	300 x 987x 210	300 x 987x 210	300 x 987x 210	300 x 987x 210
Gewicht	kg	11	11	11	12
Bördelanschlüsse - Flüssigkeitsleitung ø	mm	6,35	6,35	6,35	6,35
Bördelanschlüsse - Gasleitung ø	mm	9,52	9,52	9,52	12,70
Betriebsspannung	V-Ph-Hz	220-240/1/50	220-240/1/50	220-240/1/50	220-240/1/50

SUPER DAISEIKAI.9

Einfacher Komfort
& höchste Energieeffizienz

**Super
DAISEIKAI**



Hauptvorzüge

- Höchste Energieeffizienz
- Superleiser Betrieb: 20 dB(A)
- „Fireplace-Modus“, der Strahlungswärme simuliert
- Wochenzeitschaltuhr
- Nachtkomfortbetrieb
- Trocknungsfunktion beseitigt Feuchtigkeit aus den Innenkomponenten des Wandgeräts
- Plasmafilter
- Infrarotfernbedienung inklusive
- Innengerät mit separat geliefertem WiFi-Modul



Technische Abmessungen

Innengerät	Maße in mm		
	A	B	C
RAS-M13PKVPG-E-WiF	851	293	270
RAS-M16PKVPG-E-WiF	851	293	270

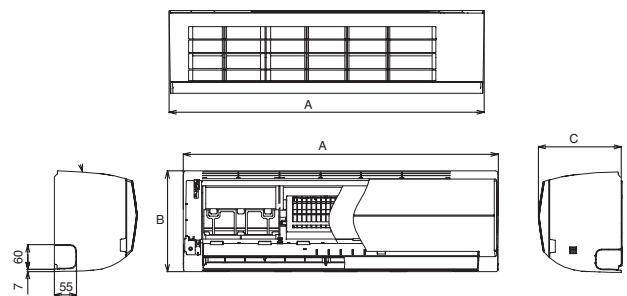

Technische Daten – Multi Innengerät Super DaiSeiKai 9 mit WiFi (Paket) Wandgerät

Innengerät RAS-		M13PKVPG-E-WiF	M16PKVPG-E-WiF
Nennkühlleistung im Multi-Betrieb	kW •	3,70	4,50
Zusatzinfo zu Leistungsangaben (im Multi-Betrieb)	•	Die kombinationsspezifischen Leistungsdaten entnehmen Sie bitte aus unserer Website unter: https://www.toshiba-klima-waerme.de/eco-design/	
P-Design im Multi-Betrieb		Individuelle Systemwerte auf der Website https://www.toshiba-klima-waerme.de/eco-design/	
Luffvolumenstrom max.	m³/h •	672	732
Luffvolumenstrom max.	l/s •	187	203
Schalldruckpegel (h/n) C	dB(A) •	44/20	45/22
Schallleistungspegel (h/n) C	dB(A) •	59/35	60/37
Nennheizleistung im Multi-Betrieb	kW •	3,70	4,50
Zusatzinfo zu Leistungsangaben (im Multi-Betrieb)	•	Die kombinationsspezifischen Leistungsdaten entnehmen Sie bitte aus unserer Website unter: https://www.toshiba-klima-waerme.de/eco-design/	
P-Design im Multi-Betrieb		Individuelle Systemwerte auf der Website https://www.toshiba-klima-waerme.de/eco-design/	
Luffvolumenstrom max.	m³/h •	726	744
Luffvolumenstrom max.	l/s •	202	207
Schalldruckpegel (h/n) H	dB(A) •	44/20	45/22
Schallleistungspegel (h/n) H	dB(A) •	59/35	60/37
Abmessungen (H x B x T)	mm	293 x 851x 270	293 x 851x 270
Gewicht	kg	14	14
Bördelanschlüsse - Flüssigkeitsleitung ø	mm	6,35	6,35
Bördelanschlüsse - Gasleitung ø	mm	9,52	12,70
Betriebsspannung	V-Ph-Hz	220-240/1/50	220-240/1/50

DAISEIKAI.10

Ganzjahres-Champion
Einzigartig. Nachhaltig. Echtholz.

DAISEIKAI
White & Wood



Hauptvorzüge

- Höchste Energieeffizienz mit SEER-Werten bis 10,7; Energieeffizienzklasse A+++ bei C und H
- Superleiser Betrieb: Innengerät 19 dB(A) / Außengerät: 40 dB(A)
- Energieüberwachung über App
- Intelligente Lautsprecher-Sprachsteuerungsfunktion via App
- Bewegungssensor, Anwesenheitserkennung, Erkennung hoher Aktivitäten
- „Fireplace-Modus“, der Strahlungswärme simuliert
- White: 47% des Materials recycled; Wood: Paneel aus zertifiziertem Holz
- Nachtkomfortbetrieb
- Schutz vor Auskühlung des Raumes (Frostschutz; 8°C-Funktion)
- Trocknungsfunktion entfernt Feuchtigkeit vom Wärmetauscher
- Plasma Ionisator-Funktion & Ultra-Pure-Filter
- Comfort Swing & HADA Care
- Kompatibel mit Amazon Alexa und Google Assistant





Technische Abmessungen

Innengerät White	Maße in mm		
	A	B	C
RAS-B10S4KVPGE	930	293	255
RAS-B13S4KVPGE	930	293	255
RAS-B18S4KVPGE	930	290	255
Innengerät Wood	Maße in mm		
	A	B	C
RAS-B10S4KVDGE	940	293	257
RAS-B13S4KVDGE	940	293	257
RAS-B18S4KVDGE	940	293	257

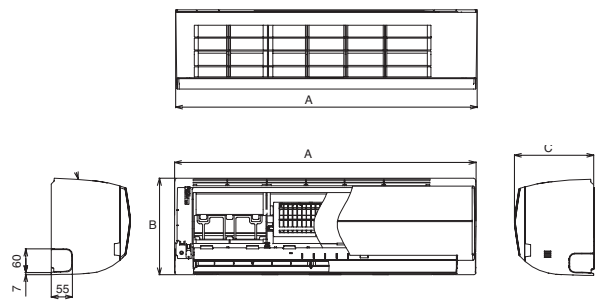

Technische Daten – Multi Innengerät Daiseikai.10 WHITE & WOOD Wandgerät

Innengerät WHITE RAS-		B10S4KVPGE	B13S4KVPGE	B18S4KVPGE
Innengerät WOOD RAS-		B10S4KVDGE	B13S4KVDGE	B18S4KVDGE
Nennkühlleistung im Multi-Betrieb	kW •	2,70	3,70	4,50
Zusatzinfo zu Leistungsangaben (im Multi-Betrieb)	•	Die kombinationsspezifischen Leistungsdaten entnehmen Sie bitte aus unserer Website unter: https://www.toshiba-klima-waerme.de/eco-design/		
P-Design im Multi-Betrieb		Individuelle Systemwerte auf der Website https://www.toshiba-klima-waerme.de/eco-design/		
Luftvolumenstrom max.	m³/h •	700	750	800
Luftvolumenstrom max.	l/s •	194	208	222
Schalldruckpegel (h/n) C	dB(A) •	40/19	41/20	44/22
Schallleistungspegel (h/n) C	dB(A) •	53/32	54/33	57/35
Nennheizleistung im Multi-Betrieb	kW •	4,00	5,00	6,00
Zusatzinfo zu Leistungsangaben (im Multi-Betrieb)	•	Die kombinationsspezifischen Leistungsdaten entnehmen Sie bitte aus unserer Website unter: https://www.toshiba-klima-waerme.de/eco-design/		
P-Design im Multi-Betrieb		Individuelle Systemwerte auf der Website https://www.toshiba-klima-waerme.de/eco-design/		
Luftvolumenstrom max.	m³/h •	750	800	810
Luftvolumenstrom max.	l/s •	208	222	225
Schalldruckpegel (h/n) H	dB(A) •	41/19	42/20	45/22
Schallleistungspegel (h/n) H	dB(A) •	54/32	55/37	58/35
Abmessungen (H x B x T)	mm	293 x 940 x 257	293 x 940 x 257	293 x 940 x 257
Gewicht (WHITE)	kg	14	14	14
Gewicht (WOOD)	kg	16	16	16
Bördelanschlüsse - Flüssigkeitsleitung ø	mm	6,35	6,35	6,35
Bördelanschlüsse - Gasleitung ø	mm	9,52	9,52	12,70
Betriebsspannung	V-Ph-Hz	220-240/1/50	220-240/1/50	220-240/1/50

BI-FLOW KONSOLGERÄT

Innovatives
& kompaktes Design

Bi-Flow



Hauptvorzüge

- Kompaktes und modernes Design in jeglicher Hinsicht
- Toshiba IAQ Filter
- Doppel-Ausblas (unten und oben) sowohl im Heiz- als auch im Kühlbetrieb
- Stärke und Richtung der Luftströmung individuell steuerbar
- Nachtkomfortbetrieb
- Kindersicherung am Bedienelement
- Auto-Diagnose-System
- Wochentimer
- Schutz vor Auskühlung des Raumes (Frostschutz; 8°C-Funktion)
- Infrarotfernbedienung inklusive

Optional

- Leckage Erkennungssensor
- Steuerung über WiFi



Technische Abmessungen

Innengerät	Maße in mm		
	A	B	C
RAS-M07J2FVG-E	700	600	220
RAS-B10J2FVG-E	700	600	220
RAS-B13J2FVG-E	700	600	220
RAS-B18J2FVG-E	700	600	220

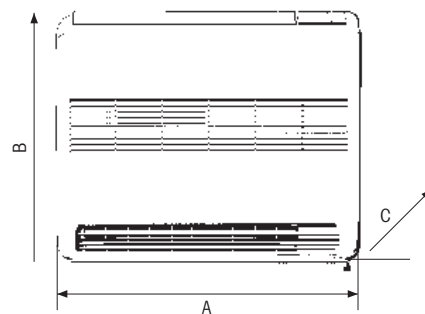

Technische Daten – Multi Innengerät Bi-Flow Konsolgerät

Innengerät RAS-		M07J2FVG-E	B10J2FVG-E	B13J2FVG-E	B18J2FVG-E
Nennkühlleistung im Multi-Betrieb	kW	2,00	2,70	3,70	5,00
Zusatzinfo zu Leistungsangaben (im Multi-Betrieb)		Die kombinationsspezifischen Leistungsdaten entnehmen Sie bitte aus unserer Website unter: https://www.toshiba-klima-waerme.de/eco-design/			
P-Design im Multi-Betrieb		Individuelle Systemwerte auf der Website https://www.toshiba-klima-waerme.de/eco-design/			
Luftvolumenstrom max.	m³/h	490	492	528	600
Luftvolumenstrom max.	l/s	136	136	146	167
Schalldruckpegel (h/n) C	dB(A)	39/23	39/23	40/24	46/31
Schallleistungspegel (h/n) C	dB(A)	52/36	52/36	53/37	60/44
Nennheizleistung im Multi-Betrieb	kW	2,50	4,00	5,00	6,00
Zusatzinfo zu Leistungsangaben (im Multi-Betrieb)		Die kombinationsspezifischen Leistungsdaten entnehmen Sie bitte aus unserer Website unter: https://www.toshiba-klima-waerme.de/eco-design/			
P-Design im Multi-Betrieb		Individuelle Systemwerte auf der Website https://www.toshiba-klima-waerme.de/eco-design/			
Luftvolumenstrom max.	m³/h	490	492	552	660
Luftvolumenstrom max.	l/s	136	136	153	183
Schalldruckpegel (h/n) H	dB(A)	39/23	39/23	40/24	46/31
Schallleistungspegel (h/n) H	dB(A)	52/36	52/36	53/37	60/44
Abmessungen (H x B x T)	mm	600 x 700x 220	600 x 700x 220	600 x 700x 220	600 x 700x 220
Gewicht	kg	16	16	16	16
Bördelanschlüsse -Flüssigkeitsleitung ø	mm	6,35	6,35	6,35	6,35
Bördelanschlüsse - Gasleitung ø	mm	9,52	9,52	9,52	12,70
Betriebsspannung	V-Ph-Hz	220-240/1/50	220-240/1/50	220-240/1/50	220-240/1/50

EURO-RASTER 4-WEGE-DECKENKASSETTE

Kompaktes Design
& geringe Einbautiefe

Euro-Raster

4-Wege-Deckenkassette



Hauptvorzüge

- Kassettengerät lässt sich in bestehende Euro-Raster-Zwischendecke integrieren
- Sehr guter Wirkungsgrad (Inverter-Steuerung)
- Kompaktes, formschönes Deckenpaneel
- Sehr geringe Gerätehöhe – nur 256 mm
- Vier Luftleitlamellen für optimale Luftverteilung
- Großer Staubfilter
- Kondensathebepumpe mit 630 mm Förderhöhe

Zubehör (optional):

- Kabelfernbedienung RB-RWS21-E
- Infrarotfernbedienung RBC-AXU31UM-E / RBC-AXU31UMPB-E / RBC-AXU31UMP-E
- Bewegungssensor TCB-SIR41UM-E / TCB-SIR41UMP-E
- Paneel weiss: RBC-UM21P-E
- Paneel schwarz: RBC-UM21PB-E



Technische Abmessungen

Innengerät	Maße in mm		
	A	B	C
RAS-M10S4MUVG-E	575	244	575
RAS-M13S4MUVG-E	575	244	575
RAS-M16S4MUVG-E	575	244	575

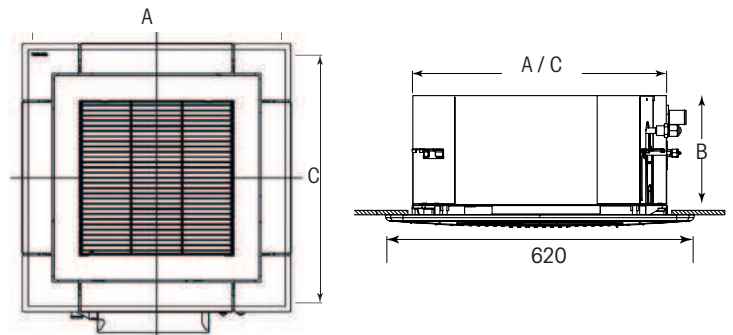

Technische Daten – Multi Innengerät Euro 4-Wege-Kassette

Innengerät RAS-		M10S4MUVG-E	M13S4MUVG-E	M16S4MUVG-E
Nennkühlleistung im Multi-Betrieb	kW •	2,70	3,70	4,50
Zusatzinfo zu Leistungsangaben (im Multi-Betrieb)	•	Die kombinationsspezifischen Leistungsdaten entnehmen Sie bitte aus unserer Website unter: https://www.toshiba-klima-waerme.de/eco-design/		
P-Design im Multi-Betrieb		Individuelle Systemwerte auf der Website https://www.toshiba-klima-waerme.de/eco-design/		
Luftvolumenstrom max.	m³/h •	590	620	660
Luftvolumenstrom max.	l/s •	164	172	183
Schalldruckpegel (h/n) C	dB(A) •	37/30	37/30	41/33
Schallleistungspegel (h/n) C	dB(A) •	50/43	50/43	54/45
Nennheizleistung im Multi-Betrieb	kW •	4,00	5,00	5,50
Zusatzinfo zu Leistungsangaben (im Multi-Betrieb)	•	Die kombinationsspezifischen Leistungsdaten entnehmen Sie bitte aus unserer Website unter: https://www.toshiba-klima-waerme.de/eco-design/		
P-Design im Multi-Betrieb		Individuelle Systemwerte auf der Website https://www.toshiba-klima-waerme.de/eco-design/		
Luftvolumenstrom max.	m³/h •	590	620	660
Luftvolumenstrom max.	l/s •	164	172	183
Schalldruckpegel (h/n) H	dB(A) •	37/30	37/30	41/32
Schallleistungspegel (h/n) H	dB(A) •	50/43	50/43	54/46
Abmessungen (H x B x T)	mm	244 x 575 x 575	244 x 575 x 575	244 x 575 x 575
Gewicht	kg	16	16	16
Bördelanschlüsse - Flüssigkeitsleitung Ø	mm	6,35	6,35	6,35
Bördelanschlüsse - Gasleitung Ø	mm	9,52	9,52	12,70
Betriebsspannung	V-Ph-Hz	220-240/1/50	220-240/1/50	220-240/1/50



1-WEGE-DECKENKASSETTE

Kompaktes Design
& geringe Einbautiefe

1-Wege

Deckenkassette



Hauptvorzüge

- Höchste Energieeffizienz: Energieeffizienzklasse A+++
- Superleiser Betrieb
- Energieüberwachung via App
- Sprachsteuerungsfunktionen via App
- Bewegungssensor, Anwesenheitserkennung, Erkennung hoher Aktivitäten
- Nachtkomfortbetrieb
- Plasma Ionisator-Funktion & Ultra-Pure-Filter
- Comfort Swing & HADA Care



Technische Abmessungen

Innengerät	Maße in mm		
	A	B	C
RAS-M05G3YVG-E	990	150	450
RAS-M07G3YVG-E	990	150	450
RAS-M10G3YVG-E	990	150	450
RAS-M13G3YVG-E	990	150	450
RAS-M16G3YVG-E	1180	150	450
RAS-M18G3YVG-E	1180	150	450
RAS-M24G3YVG-E	1180	150	450

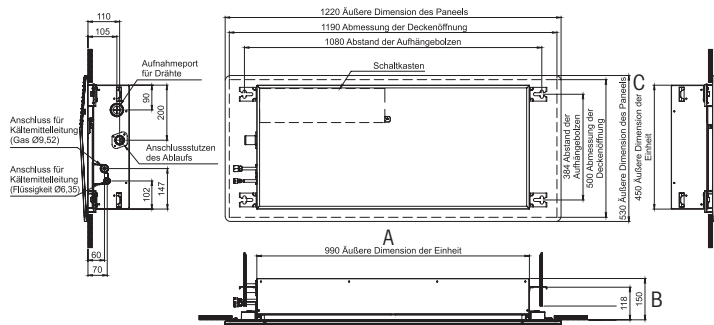

Technische Daten – Multi Innengerät 1-Wege-Kassette

Innengerät RAS-		M05G3YVG-E	M07G3YVG-E	M10G3YVG-E	M13G3YVG-E	M16G3YVG-E	M18G3YVG-E	M24G3YVG-E
Nennkühlleistung im Multi-Betrieb	kW •	1,50	2,00	2,70	3,70	4,50	5,00	7,10
Zusatzinfo zu Leistungsangaben (im Multi-Betrieb)	•	Die kombinationsspezifischen Leistungsdaten entnehmen Sie bitte aus unserer Website unter: https://www.toshiba-klima-waerme.de/eco-design/						
P-Design im Multi-Betrieb		Individuelle Systemwerte auf der Website https://www.toshiba-klima-waerme.de/eco-design/						
Luftvolumenstrom max.	m³/h •	480	500	520	540	750	800	940
Luftvolumenstrom max.	l/s •	133	139	144	250	208	222	261
Schalldruckpegel (h/n) C	dB(A) •	38/25	38/25	39/26	40/26	39/33	40/33	46/37
Schallleistungspegel (h/n) C	dB(A) •	51/38	51/38	52/39	53/39	52/46	53/46	59/50
Nennheizleistung im Multi-Betrieb	kW •	2,00	2,70	4,00	5,00	5,50	6,00	8,10
Zusatzinfo zu Leistungsangaben (im Multi-Betrieb)	•	Die kombinationsspezifischen Leistungsdaten entnehmen Sie bitte aus unserer Website unter: https://www.toshiba-klima-waerme.de/eco-design/						
P-Design im Multi-Betrieb		Individuelle Systemwerte auf der Website https://www.toshiba-klima-waerme.de/eco-design/						
Luftvolumenstrom max.	m³/h •	480	500	520	540	750	800	940
Luftvolumenstrom max.	l/s •	133	139	144	150	208	222	261
Schalldruckpegel (h/n) H	dB(A) •	51/38	51/38	52/39	53/39	39/33	40/33	46/37
Schallleistungspegel (h/n) H	dB(A) •	38/25	38/25	39/26	40/26	52/46	53/46	59/50
Abmessungen (H x B x T)	mm	150 x 990x 450	150 x 990x 450	150 x 990x 450	150 x 990x 450	150 x 1180x 450	150 x 1180x 450	150 x 1180x 450
Gewicht	kg	14	14	14	14	15	15	16
Bördelanschlüsse - Flüssigkeitsleitung ø	mm	6,35	6,35	6,35	6,35	6,35	6,35	6,35
Bördelanschlüsse - Gasleitung ø	mm	9,52	9,52	9,52	9,52	12,70	12,70	12,70
Betriebsspannung	V-Ph-Hz	220-240/1/50	220-240/1/50	220-240/1/50	220-240/1/50	220-240/1/50	220-240/1/50	220-240/1/50

KANALGERÄT

Kompaktes Design
& geringe Einbautiefe

Kanal- gerät



Hauptvorzüge

- Durch Einbau in Zwischendecke sind die Geräte nahezu unsichtbar
- Sehr guter Wirkungsgrad
- Sehr geringe Gerätehöhe – nur 210 mm
- Integrierte Kondensatpumpe mit 350 mm Förderhöhe
- Flexibler Lufteintritt von hinten oder von unten möglich
- Statischer Druck bis 45 Pa
- Infrarotfernbedienung inklusive

Zubehör (optional):

- Kabelfernbedienung RB-RWS21-E
- **Filter:** RNBCRKM13G3DVE (M07 bis M13)
RNBCRKM16G3DVE (M16)
RNBCRKM24GDVE (M22 bis M24)



Technische Abmessungen

Innengerät	Maße in mm		
	A	B	C
RAS-M07U2DVG-E	700	210	450
RAS-M10U2DVG-E	700	210	450
RAS-M13U2DVG-E	700	210	450
RAS-M16U2DVG-E	900	210	450
RAS-M22U2DVG-E	1100	210	450
RAS-M24U2DVG-E	1100	210	450

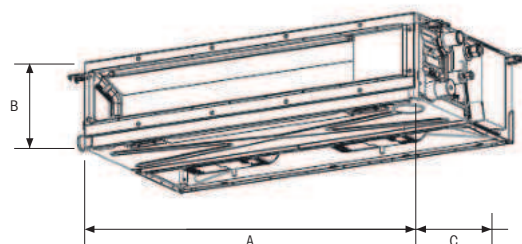

Technische Daten – Multi Innengerät Kanalgerät

Innengerät RAS-		M07U2DVG-E	M10U2DVG-E	M13U2DVG-E	M16U2DVG-E	M22U2DVG-E	M24U2DVG-E
Nennkühlleistung im Multi-Betrieb	kW •	2,00	2,70	3,70	4,50	6,00	7,10
Zusatzinfo zu Leistungsangaben (im Multi-Betrieb)	•	Die kombinationsspezifischen Leistungsdaten entnehmen Sie bitte aus unserer Website unter: https://www.toshiba-klima-waerme.de/eco-design/					
P-Design im Multi-Betrieb		Individuelle Systemwerte auf der Website https://www.toshiba-klima-waerme.de/eco-design/					
Luftvolumenstrom max.	m³/h •	570	570	610	780	1000	1060
Luftvolumenstrom max.	l/s •	158	158	169	217	278	294
Schalldruckpegel (h/n) C	dB(A) •	35/27	35/27	37/27	35/24	38/32	39/33
Schallleistungspegel (h/n) C	dB(A) •	50/42	50/42	52/42	50/39	53/47	54/48
Nennheizleistung im Multi-Betrieb	kW •	2,70	4,00	5,00	5,50	7,00	8,10
Zusatzinfo zu Leistungsangaben (im Multi-Betrieb)	•	Die kombinationsspezifischen Leistungsdaten entnehmen Sie bitte aus unserer Website unter: https://www.toshiba-klima-waerme.de/eco-design/					
P-Design im Multi-Betrieb		Individuelle Systemwerte auf der Website https://www.toshiba-klima-waerme.de/eco-design/					
Luftvolumenstrom max.	m³/h •	570	570	610	780	1000	1060
Luftvolumenstrom max.	l/s •	158	158	169	217	278	294
Schalldruckpegel (h/n) H	dB(A) •	35/27	35/27	37/27	35/24	38/32	39/33
Schallleistungspegel (h/n) H	dB(A) •	50/42	50/42	52/42	50/39	53/47	54/48
Abmessungen (H x B x T)	mm	210 x 700x 450	210 x 700x 450	210 x 700x 450	210 x 900x 450	210 x 1100x 450	210 x 1100x 450
Gewicht	kg	16	16	16	19	22	22
Bördelanschlüsse - Flüssigkeitsleitung ø	mm	6,35	6,35	6,35	6,35	6,35	6,35
Bördelanschlüsse - Gasleitung ø	mm	9,52	9,52	9,52	12,70	12,70	12,70
Betriebsspannung	V-Ph-Hz	220-240/1/50	220-240/1/50	220-240/1/50	220-240/1/50	220-240/1/50	220-240/1/50

Multi-Split Innengeräte & Zubehör

Preise im Überblick

Wandgerät RAS: Seiya Classic ²	Innengerät RAS-	Multi und 1.1	Nennkühlleistung kW	Nennheizleistung kW
	B07B2KVG	1.1 und Multi	2,00	2,70
	B10B2KVG	1.1 und Multi	2,70	4,00
	B13B2KVG	1.1 und Multi	3,70	5,00
	B16B2KVG	1.1 und Multi	4,50	5,50
	B18B2KVG	1.1 und Multi	5,50	6,00

Zubehör Seiya Classic²

Bestellnummer	Beschreibung
Fernbedienungen, Sensoren und deren Zubehör: IR FB (Zubehör)	
RB-RXS33-E	IR-FB Wochentimer 1:1+Multi Wandinst.
Regelkomponenten für externe kundenspezifische Anwendungen: Schnittstelle (Zubehör)	
INKNXUNIO01I000	KNX über universelle IR-Schnittstelle
Regelkomponenten für externe kundenspezifische Anwendungen: Wifi Modul / GSM Modul (Zubehör)	
RB-N106S-G	WiFi-Modul RAS - Kabelvariante
Zusatz-Platinen und deren Zubehör (Zubehör)	
TCB-IFCB5-PE	Fensterkontaktplatte
TCB-PX100PE	Gehäuse für Fensterkontaktplatte
TCB-SSRL011UUP-E	Adapter RAS auf TCC/TU2C-Link

Wandgerät RAS: Seiya+	Innengerät RAS-	Multi und 1.1	Nennkühlleistung kW	Nennheizleistung kW
	B07E2KVG	1.1 und Multi	2,00	2,70
	B13E2KVG	1.1 und Multi	3,70	5,00
	B16E2KVG	1.1 und Multi	4,50	5,50
	B18E2KVG	1.1 und Multi	5,50	6,00
	B24E2KVG	1.1 und Multi	7,10	8,10

Zubehör Seiya+

Bestellnummer	Beschreibung
Fernbedienungen, Sensoren und deren Zubehör (Zubehör)	
RB-RXS34-E	Design IR-Fernbedienung
Fernbedienungen, Sensoren und deren Zubehör: IR FB (Zubehör)	
RB-RXS33-E	IR-FB Wochentimer 1:1+Multi Wandinst.
Regelkomponenten für externe kundenspezifische Anwendungen: Schnittstelle (Zubehör)	
INKNXUNIO01I000	KNX über universelle IR-Schnittstelle
Regelkomponenten für externe kundenspezifische Anwendungen: WiFi Modul / GSM Modul (Zubehör)	
RB-N106S-G	WiFi-Modul RAS - Kabelvariante
Zusatz-Platinen und deren Zubehör (Zubehör)	
TCB-IFCB5-PE	Fensterkontaktplatte
TCB-PX100PE	Gehäuse für Fensterkontaktplatte
TCB-SSRL011UUP-E	Adapter RAS auf TCC/TU2C-Link

Wandgerät RAS: Seiya+ WIFI	Innengerät RAS-	Multi und 1.1	Nennkühlleistung kW	Nennheizleistung kW
	B05S4KVG	1.1 und Multi	1,50	2,00
	B07S4KVG	1.1 und Multi	2,00	2,70
	B10S4KVG	1.1 und Multi	2,70	4,00
	B13S4KVG	1.1 und Multi	3,70	5,00
	B16S4KVG	1.1 und Multi	4,50	5,50
	B18S4KVG	1.1 und Multi	5,50	6,00
	B24S4KVG	1.1 und Multi	7,10	8,10

Zubehör Seiya+ WIFI

Bestellnummer	Beschreibung
Fernbedienungen, Sensoren und deren Zubehör (Zubehör)	
RB-RXS34-E	Design IR-Fernbedienung
Fernbedienungen, Sensoren und deren Zubehör: IR FB (Zubehör)	
RB-RXS33-E	IR-FB Wochentimer 1:1+Multi Wandinst.
Regelkomponenten für externe kundenspezifische Anwendungen: Schnittstelle (Zubehör)	
INKNXUNIO01I000	KNX über universelle IR-Schnittstelle
Zusatz-Platinen und deren Zubehör (Zubehör)	
TCB-IFCB5-PE	Fensterkontaktplatte
TCB-PX100PE	Gehäuse für Fensterkontaktplatte
TCB-SSRL011UUP-E	Adapter RAS auf TCC/TU2C-Link

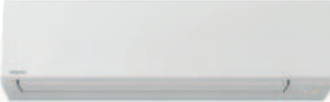
Wandgerät RAS: Shorai EDGE	Innengerät RAS-	Multi und 1.1	Nennkühlleistung kW	Nennheizleistung kW
	M05J2KVSG	Multi	1,50	2,00
	B07J2KVSG	1.1 und Multi	2,00	2,70

Zubehör Shorai Edge

Bestellnummer	Beschreibung
Regelkomponenten für externe kundenspezifische Anwendungen: Schnittstelle (Zubehör)	
INKNXUNI0011000	KNX über universelle IR-Schnittstelle
Regelkomponenten für externe kundenspezifische Anwendungen: WiFi Modul / GSM Modul (Zubehör)	
RB-N106S-G	WiFi-Modul RAS - Kabelvariante
Zusatz-Platinen und deren Zubehör (Zubehör)	
TCB-IFCB5-PE	Fensterkontaktplatine
TCB-PX100PE	Gehäuse für Fensterkontaktplatine
TCB-SSRL011UUP-E	Adapter RAS auf TCC/TU2C-Link

Wandgerät RAS: Shorai EDGE WHITE	Innengerät RAS-	Multi und 1.1	Nennkühlleistung kW	Nennheizleistung kW
	M05G3KVSG	Multi	1,50	2,00
	B07G3KVSG	1.1 und Multi	2,00	2,70
	B10G3KVSG	1.1 und Multi	2,70	4,00
	B13G3KVSG	1.1 und Multi	3,70	5,00
	B16G3KVSG	1.1 und Multi	4,50	5,50
	B18G3KVSG	1.1 und Multi	5,00	6,00
	B22G3KVSG	1.1 und Multi	6,00	7,00
	B24G3KVSG	1.1 und Multi	7,10	8,10

Wandgerät RAS: Shorai EDGE BLACK	Innengerät RAS-	Multi und 1.1	Nennkühlleistung kW	Nennheizleistung kW
	M05G3KVSGB	Multi	1,50	2,00
	B07G3KVSGB	1.1 und Multi	2,00	2,70
	B10G3KVSGB	1.1 und Multi	2,70	4,00
	B13G3KVSGB	1.1 und Multi	3,70	5,00
	B16G3KVSGB	1.1 und Multi	4,50	5,50
	B18G3KVSGB	1.1 und Multi	5,00	6,00
	B22G3KVSGB	1.1 und Multi	6,00	7,00
	B24G3KVSGB	1.1 und Multi	7,10	8,10

Zubehör Shorai Edge WHITE & BLACK

Bestellnummer	Beschreibung
Fernbedienungen, Sensoren und deren Zubehör: IR FB (Zubehör)	
RB-RXS33-E	IR-FB Wochentimer 1:1+Multi Wandinst.
Regelkomponenten für externe kundenspezifische Anwendungen: Schnittstelle (Zubehör)	
INKNXUNI0011000	KNX über universelle IR-Schnittstelle
Zusatz-Platinen und deren Zubehör (Zubehör)	
TCB-IFCB5-PE	Fensterkontaktplatine
TCB-PX100PE	Gehäuse für Fensterkontaktplatine
TCB-SSRL011UUP-E	Adapter RAS auf TCC/TU2C-Link

Wandgerät RAS: HAORI	Innengerät RAS-	Multi und 1.1	Nennkühlleistung kW	Nennheizleistung kW
	M07N4KVRG	Multi	2,00	2,70
	B10N4KVRG	1.1 und Multi	2,70	4,00
	B13N4KVRG	1.1 und Multi	3,70	5,00
	B16N4KVRG	1.1 und Multi	4,50	5,50

Zubehör Haori

Bestellnummer	Beschreibung
Fernbedienungen, Sensoren und deren Zubehör: IR FB (Zubehör)	
RB-RXS33-E	IR-FB Wochentimer 1:1+Multi Wandinst.
Regelkomponenten für externe kundenspezifische Anwendungen: Schnittstelle (Zubehör)	
INKNXUNI0011000	KNX über universelle IR-Schnittstelle
Zusatz-Platinen und deren Zubehör (Zubehör)	
TCB-IFCB5-PE	Fensterkontaktplatine
TCB-PX100PE	Gehäuse für Fensterkontaktplatine
TCB-SSRL011UUP-E	Adapter RAS auf TCC/TU2C-Link

Multi-Split Innengeräte & Zubehör

Preise im Überblick

Wandgerät RAS: Super DaiSeiKai 9 mit WiFi	Innengerät RAS-	Multi und 1.1	Nennkühlleistung kW	Nennheizleistung kW
	M13PKVPG	Multi	3,70	3,70
	M16PKVPG	Multi	4,50	4,50

Zubehör Super Daiseikai 9 mit WiFi

Bestellnummer	Beschreibung
Regelkomponenten für externe kundenspezifische Anwendungen: Schnittstelle (Zubehör)	
INKNXUNIO01I000	KNX über universelle IR-Schnittstelle
Zusatz-Platinen und deren Zubehör (Zubehör)	
TCB-IFCB5-PE	Fensterkontaktplatine
TCB-PX100PE	Gehäuse für Fensterkontaktplatine

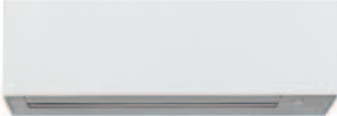
Wandgerät RAS: Super DaiSeiKai 10 White	Innengerät RAS-	Multi und 1.1	Nennkühlleistung kW	Nennheizleistung kW
	B10S4KVPVPG	1.1 und Multi	2,70	4,00
	B13S4KVPVPG	1.1 und Multi	3,70	5,00
	B18S4KVPVPG	1.1 und Multi	4,50	6,00

Wandgerät RAS: Super DaiSeiKai 10 Wood	Innengerät RAS-	Multi und 1.1	Nennkühlleistung kW	Nennheizleistung kW
	B10S4KVVDG	1.1 und Multi	2,70	4,00
	B13S4KVVDG	1.1 und Multi	3,70	5,00
	B18S4KVVDG	1.1 und Multi	4,50	6,00

Zubehör Super DaiSeiKai 10 White & Wood

Bestellnummer	Beschreibung
Zusatz-Platinen und deren Zubehör (Zubehör)	
TCB-IFCB5-PE	Fensterkontaktplatine
TCB-PX100PE	Gehäuse für Fensterkontaktplatine
TCB-SSRLO11UUP-E	Adapter RAS auf TCC/TU2C-Link

Konsolgerät RAS: Bi-Flow	Innengerät RAS-	Multi und 1.1	Nennkühlleistung kW	Nennheizleistung kW
	M07J2FVG	Multi	2,00	2,50
	B10J2FVG	1.1 und Multi	2,70	4,00
	B13J2FVG	1.1 und Multi	3,70	5,00
	B18J2FVG	1.1 und Multi	5,00	6,00

Zubehör Bi-Flow

Bestellnummer	Beschreibung
Fernbedienungen, Sensoren und deren Zubehör: IR FB (Zubehör)	
RB-RXS33-E	IR-FB Wochentimer 1:1+Multi Wandinst.
Filter und deren Zubehör (Zubehör)	
818F0050	Ultra Pure Filter 2 Stück
Leakage-Erkennungssysteme und deren Bauteile (Zubehör)	
RB-I301-E	Kältemittelleckagesensor R32
Regelkomponenten für externe kundenspezifische Anwendungen: Schnittstelle (Zubehör)	
INKNXUNIO01I000	KNX über universelle IR-Schnittstelle
Regelkomponenten für externe kundenspezifische Anwendungen: WiFi Modul / GSM Modul (Zubehör)	
RB-N106S-G	WiFi-Modul RAS - Kabelvariante
Zusatz-Platinen und deren Zubehör (Zubehör)	
TCB-IFCB5-PE	Fensterkontaktplatine
TCB-PX100PE	Gehäuse für Fensterkontaktplatine
TCB-SSRLO11UUP-E	Adapter RAS auf TCC/TU2C-Link

Deckenkassette RAS: Euro-Raster-4-Wege-Kassette	Innengerät RAS-	Multi und 1.1	Nennkühlleistung kW	Nennheizleistung kW
	M10S4MUVG	Multi	2,70	4,00
	M13S4MUVG	Multi	3,70	5,00
	M16S4MUVG	Multi	4,50	5,50

Zubehör Euro-Raster-4-Wege-Kassette

Bestellnummer	Beschreibung
Deckenpaneele (Zubehör)	
RBC-UM21P-E	Panel Euro-4-Wege Kassette weiß
RBC-UM21PB-E	Panel Euro 4-W Kassette schwarz
Fernbedienungen, Sensoren und deren Zubehör: IR Kit (Zubehör)	
RBC-AXU31UM-E	IR-FB + Empfängerkit Panel 600x600 Ser1
RBC-AXU31UMP-E	IR-Empfänger-Kit für RBC-UM21P-E
RBC-AXU31UMPB-E	IR-EmpfängerKit schwarz für RBC-UM21PB-E
TCB-SIR41UM-E	Bewegungssensor Euro 4W Kass.
TCB-SIR41UMP-E	Bewegungssensor MMU_MHP
Fernbedienungen, Sensoren und deren Zubehör: Kabel FB (Zubehör)	
RBC-AMTU31-E	Std. Kabelfernbedienung
RBC-ASCU11-E	Hotel Kabelfernbedienung
RBC-AWSU52-E	Kabel-FB + Wochentimer + BT

Deckenkassette RAS: 1-Wege-Kassette	Innengerät RAS-	Multi und 1.1	Nennkühlleistung kW	Nennheizleistung kW
	M05G3YVG	Multi	1,50	2,00
	M07G3YVG	Multi	2,00	2,70
	M10G3YVG	Multi	2,70	4,00
	M13G3YVG	Multi	3,70	5,00
	M16G3YVG	Multi	4,50	5,50
	M18G3YVG	Multi	5,00	6,00
	M24G3YVG	Multi	7,10	8,10

Zubehör 1-Wege-Kassette

Bestellnummer	Beschreibung
Deckenpaneele (Zubehör)	
RBC-UY32P-E	Panel 1W Kassette <= 3,7kW
RBC-UY42P-E	Panel 1W Kassette > 3,7kW
Fernbedienungen, Sensoren und deren Zubehör: IR Kit (Zubehör)	
RBC-AX33UYYP-E	IR FB-Kit 1W-Kassette
TCB-SIR41UYYP-E	Bewegungssensor
Fernbedienungen, Sensoren und deren Zubehör: Kabel FB (Zubehör)	
RBC-AMTU31-E	Std. Kabelfernbedienung
RBC-ASCU11-E	Hotel Kabelfernbedienung
RBC-AWSU52-E	Kabel-FB + Wochentimer + BT
Fernbedienungen, Sensoren und deren Zubehör: Sensor (Zubehör)	
TCB-TC41U-E	Ferntemperatur-Sensor
Sonstiges: Zubehör für 1W Kassetten (Zubehör)	
TCB-EAPC1UYHP-E	Luffreiniger
Zentrale Regelungssysteme und deren Zubehör: SMMSu (Zubehör)	
BMS-IWF0010UCP-E	WiFi-Modul

Kanalgerät RAS: Multi Kanalgerät	Innengerät RAS-	Multi und 1.1	Nennkühlleistung kW	Nennheizleistung kW
	M07U2DVG	Multi	2,00	2,70
	M10U2DVG	Multi	2,70	4,00
	M13U2DVG	Multi	3,70	5,00
	M16U2DVG	Multi	4,50	5,50
	M22U2DVG	Multi	6,00	7,00
	M24U2DVG	Multi	7,10	8,10

Zubehör Multi Kanalgerät

Bestellnummer	Beschreibung
Fernbedienungen, Sensoren und deren Zubehör: Kabel FB (Zubehör)	
RB-RWS21-E	Kabel-FB Multi-Kanal u. Kassette
Filter und deren Zubehör (Zubehör)	
RNBCRKM13GDVE	Filter M07-13 für Multi Kanal
RNBCRKM16GDVE	Filter M016 Multi-Kanal
RNBCRKM24GDVE	Filter M22-24 Multi-Kanal

Multi-Split Außengeräte

Preise im Überblick

RAS: Multi-Split	Außengeräte RAS-	Typ	Nennkühlleistung kW	Nennheizleistung kW
	2M10G3AVG-E	2 Raum Multi Außengerät	3,30	4,00
	2M14G3AVG-E	2 Raum Multi Außengerät	4,00	4,40
	2M18G3AVG-E	2 Raum Multi Außengerät	5,20	5,60
	3M18G3AVG-E	3 Raum Multi Außengerät	5,20	6,80
	3M26G3AVG-E	3 Raum Multi Außengerät	7,50	8,70
	4M27G3AVG-E	4 Raum Multi Außengerät	8,00	9,00
	5M34G3AVG-E	5 Raum Multi Außengerät	10,00	12,00

Zubehör – Multi-Split

Bestellnummer	Beschreibung
Sonstiges: Zubehör für Außengeräte	
RB-H202-A	DRC-Kit (nur 2M18 + 3M18)
Ölprotektoren	
CUW-2	Ölprotektor + E-Heizung + Laubfang
CUW-3	Ölprotektor + E-Heizung + Laubfang



Multi-Split Kombinationsmöglichkeiten

Außengerät	Gerätegröße	Seiya Classic ²	Seiya+	Seiya+ WiFi	Shorai Edge*	Shorai Edge White & Black	Haori	Super Daiseikai 9 Wandgerät
		RAS-	RAS-	RAS-	RAS-	RAS-	RAS-	RAS-
2M10U2AVG-E	05	-	-	B05S4KVG-E	M05J2KVSG-E	M05G3KVSG(B)-E	-	-
	07	B07B2KVG-E2	B07E2KVG-E	B07S4KVG-E	B07J2KVSG-E	B07G3KVSG(B)-E	M07N4KVRG-E	-
	10	-	-	B10S4KVG-E	B10J2KVSG-E	B10G3KVSG(B)-E	B10N4KVRG-E1	M10PKVPG-E-WiFi
2M14U2AVG-E	05	-	-	B05S4KVG-E	M05J2KVSG-E	M05G3KVSG(B)-E	-	-
	07	B07B2KVG-E2	B07E2KVG-E	B07S4KVG-E	B07J2KVSG-E	B07G3KVSG(B)-E	-	-
	10	-	-	B10S4KVG-E	B10J2KVSG-E	B10G3KVSG(B)-E	B10N4KVRG-E1	M10PKVPG-E-WiFi
2M18U2AVG-E	13	B13B2KVG-E2	B13E2KVG-E	B13S4KVG-E	B13J2KVSG-E	B13G3KVSG(B)-E	B13N4KVRG-E	M13PKVPG-E-WiFi
	05	-	-	B05S4KVG-E	M05J2KVSG-E	M05G3KVSG(B)-E	-	-
	07	B07B2KVG-E2	B07E2KVG-E	B07S4KVG-E	B07J2KVSG-E	B07G3KVSG(B)-E	-	-
2M18U2AVG-E	10	-	-	B10S4KVG-E	B10J2KVSG-E	B10G3KVSG(B)-E	B10N4KVRG-E1	M10PKVPG-E-WiFi
	13	B13B2KVG-E2	B13E2KVG-E	B13S4KVG-E	B13J2KVSG-E	B13G3KVSG(B)-E	B13N4KVRG-E	M13PKVPG-E-WiFi
	16	B16B2KVG-E2	B16E2KVG-E	B16S4KVG-E	B16J2KVSG-E	B16G3KVSG(B)-E	B16N4KVRG-E	M16PKVPG-E-WiFi
3M18U2AVG-E	05	-	-	B05S4KVG-E	M05J2KVSG-E	M05G3KVSG(B)-E	-	-
	07	B07B2KVG-E2	B07E2KVG-E	B07S4KVG-E	B07J2KVSG-E	B07G3KVSG(B)-E	-	-
	10	-	-	B10S4KVG-E	B10J2KVSG-E	B10G3KVSG(B)-E	B10N4KVRG-E1	M10PKVPG-E-WiFi
3M18U2AVG-E	13	B13B2KVG-E2	B13E2KVG-E	B13S4KVG-E	B13J2KVSG-E	B13G3KVSG(B)-E	B13N4KVRG-E	M13PKVPG-E-WiFi
	16	B16B2KVG-E2	B16E2KVG-E	B16S4KVG-E	B16J2KVSG-E	B16G3KVSG(B)-E	B16N4KVRG-E	M16PKVPG-E-WiFi
	05	-	-	B05S4KVG-E	M05J2KVSG-E	M05G3KVSG(B)-E	-	-
3M26U2AVG-E	07	B07B2KVG-E2	B07E2KVG-E	B07S4KVG-E	B07J2KVSG-E	B07G3KVSG(B)-E	-	-
	10	-	-	B10S4KVG-E	B10J2KVSG-E	B10G3KVSG(B)-E	B10N4KVRG-E1	M10PKVPG-E-WiFi
	13	B13B2KVG-E2	B13E2KVG-E	B13S4KVG-E	B13J2KVSG-E	B13G3KVSG(B)-E	B13N4KVRG-E	M13PKVPG-E-WiFi
3M26U2AVG-E	16	B16B2KVG-E2	B16E2KVG-E	B16S4KVG-E	B16J2KVSG-E	B16G3KVSG(B)-E	B16N4KVRG-E	M16PKVPG-E-WiFi
	18	-	-	-	-	-	-	-
	22	-	-	-	B22J2KVSG-E	B22G3KVSG(B)-E	-	-
3M26U2AVG-E	24	-	-	-	B24J2KVSG-E	B24G3KVSG(B)-E	-	-
	05	-	-	B05S4KVG-E	M05J2KVSG-E	M05G3KVSG(B)-E	-	-
	07	B07B2KVG-E2	B07E2KVG-E	B07S4KVG-E	B07J2KVSG-E	B07G3KVSG(B)-E	-	-
4M27U2AVG-E	10	-	-	B10S4KVG-E	B10J2KVSG-E	B10G3KVSG(B)-E	B10N4KVRG-E1	M10PKVPG-E-WiFi
	13	B13B2KVG-E2	B13E2KVG-E	B13S4KVG-E	B13J2KVSG-E	B13G3KVSG(B)-E	B13N4KVRG-E	M13PKVPG-E-WiFi
	16	B16B2KVG-E2	B16E2KVG-E	B16S4KVG-E	B16J2KVSG-E	B16G3KVSG(B)-E	B16N4KVRG-E	M16PKVPG-E-WiFi
4M27U2AVG-E	18	-	-	-	-	-	-	-
	22	-	-	-	B22J2KVSG-E	B22G3KVSG(B)-E	-	-
	24	-	-	-	B24J2KVSG-E	B24G3KVSG(B)-E	-	-
5M34U2AVG-E	05	-	-	B05S4KVG-E	M05J2KVSG-E	M05G3KVSG(B)-E	-	-
	07	B07B2KVG-E2	B07E2KVG-E	B07S4KVG-E	B07J2KVSG-E	B07G3KVSG(B)-E	-	-
	10	-	-	B10S4KVG-E	B10J2KVSG-E	B10G3KVSG(B)-E	B10N4KVRG-E1	M10PKVPG-E-WiFi
5M34U2AVG-E	13	B13B2KVG-E2	B13E2KVG-E	B13S4KVG-E	B13J2KVSG-E	B13G3KVSG(B)-E	B13N4KVRG-E	M13PKVPG-E-WiFi
	16	B16B2KVG-E2	B16E2KVG-E	B16S4KVG-E	B16J2KVSG-E	B16G3KVSG(B)-E	B16N4KVRG-E	M16PKVPG-E-WiFi
	18	-	-	-	-	-	-	-
5M34U2AVG-E	22	-	-	-	B22J2KVSG-E	B22G3KVSG(B)-E	-	-
	24	-	-	-	B24J2KVSG-E	B24G3KVSG(B)-E	-	-

Außengerät	Gerätegröße	Daiseikai 10 White & Wood	Bi-Flow Konsolgerät mit optionalem Leckagedetektor	Euro-Raster 4-Wege- Kassettengerät	1-Wege Deckenkassette	Kanalgerät
		RAS-	RAS-	RAS-	RAS-	RAS-
2M10U2AVG-E	05	-	-	-	M05G3YVG-E	-
	07	-	M07J2FVG-E	-	M07G3YVG-E	M07U2DVG-E
	10	B10S4KVP(D)G-E	B10J2FVG-E	M10S4MUVG-E	M10G3YVG-E	M10U2DVG-E
2M14U2AVG-E	05	-	-	-	M05G3YVG-E	-
	07	-	-	-	M07G3YVG-E	M07U2DVG-E
	10	B10S4KVP(D)G-E	B10J2FVG-E	M10S4MUVG-E	M10G3YVG-E	M10U2DVG-E
	13	B13S4KVP(D)G-E	B13J2FVG-E	M13S4MUVG-E	M13G3YVG-E	M13U2DVG-E
2M18U2AVG-E	05	-	-	-	M05G3YVG-E	-
	07	-	-	-	M07G3YVG-E	M07U2DVG-E
	10	B10S4KVP(D)G-E	B10J2FVG-E	M10S4MUVG-E	M10G3YVG-E	M10U2DVG-E
	13	B13S4KVP(D)G-E	B13J2FVG-E	M13S4MUVG-E	M13G3YVG-E	M13U2DVG-E
	16	-	-	M16S4MUVG-E	M16G3YVG-E	M16U2DVG-E
	05	-	-	-	M05G3YVG-E	-
	07	-	-	-	M07G3YVG-E	M07U2DVG-E
	10	B10S4KVP(D)G-E	B10J2FVG-E	M10S4MUVG-E	M10G3YVG-E	M10U2DVG-E
3M18U2AVG-E	13	B13S4KVP(D)G-E	B13J2FVG-E	M13S4MUVG-E	M13G3YVG-E	M13U2DVG-E
	16	-	-	M16S4MUVG-E	M16G3YVG-E	M16U2DVG-E
	05	-	-	-	M05G3YVG-E	-
	07	-	-	-	M07G3YVG-E	M07U2DVG-E
3M26U2AVG-E	10	B10S4KVP(D)G-E	B10J2FVG-E	M10S4MUVG-E	M10G3YVG-E	M10U2DVG-E
	13	B13S4KVP(D)G-E	B13J2FVG-E	M13S4MUVG-E	M13G3YVG-E	M13U2DVG-E
	16	-	-	M16S4MUVG-E	M16G3YVG-E	M16U2DVG-E
	18	B18S4KVP(D)G-E	B18J2FVG-E	-	M18G3YVG-E	-
	22	-	-	-	-	M22U2DVG-E
	24	-	-	-	M24G3YVG-E	M24U2DVG-E
	05	-	-	-	M05G3YVG-E	-
	07	-	-	-	M07G3YVG-E	M07U2DVG-E
4M27U2AVG-E	10	B10S4KVP(D)G-E	B10J2FVG-E	M10S4MUVG-E	M10G3YVG-E	M10U2DVG-E
	13	B13S4KVP(D)G-E	B13J2FVG-E	M13S4MUVG-E	M13G3YVG-E	M13U2DVG-E
	16	-	-	M16S4MUVG-E	M16G3YVG-E	M16U2DVG-E
	18	B18S4KVP(D)G-E	B18J2FVG-E	-	M18G3YVG-E	-
	22	-	-	-	-	M22U2DVG-E
	24	-	-	-	M24G3YVG-E	M24U2DVG-E
	05	-	-	-	M05G3YVG-E	-
5M34U2AVG-E	07	-	-	-	M07G3YVG-E	M07U2DVG-E
	10	B10S4KVP(D)G-E	B10J2FVG-E	M10S4MUVG-E	M10G3YVG-E	M10U2DVG-E
	13	B13S4KVP(D)G-E	B13J2FVG-E	M13S4MUVG-E	M13G3YVG-E	M13U2DVG-E
	16	-	-	M16S4MUVG-E	M16G3YVG-E	M16U2DVG-E
	18	B18S4KVP(D)G-E	B18J2FVG-E	-	M18G3YVG-E	-
	22	-	-	-	-	M22U2DVG-E
	24	-	-	-	M24G3YVG-E	M24U2DVG-E

* Nur noch M05 und B07 verfügbar

Multi-Split

2-Raum

Elektrische Anschlüsse

Legende

-  Erde
- L Netzversorgungsleitung
- N Nullleiter, Netzversorgung
- 1 Versorgungsleitung Innengerät Ph
- 2 Versorgungsleitung Innengerät N
- 3 Kommunikation Innen-/Außengerät
- ① Innengerät
- ② Außengerät
- ③ Hauptschalter
- ④ Verzögerungssicherung oder thermomagnetischer Trennschalter
- A1 Innengerät 1
- A2 Innengerät 2

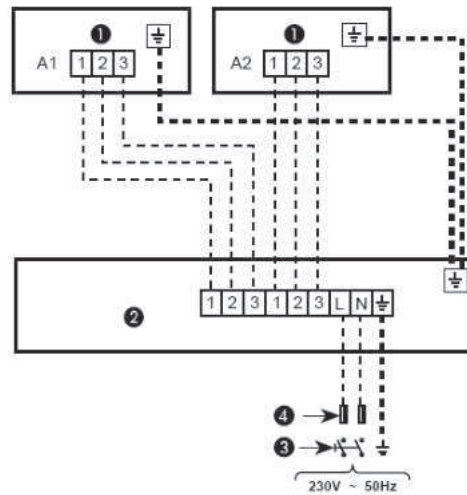

Multi-Split

3-Raum

Elektrische Anschlüsse

Legende

-  Erde
- L Netzversorgungsleitung
- N Nullleiter, Netzversorgung
- 1 Versorgungsleitung Innengerät Ph
- 2 Versorgungsleitung Innengerät N
- 3 Kommunikation Innen-/Außengerät
- ① Innengerät
- ② Außengerät
- ③ Hauptschalter
- ④ Verzögerungssicherung oder thermomagnetischer Trennschalter
- A1 Innengerät 1
- A2 Innengerät 2
- A3 Innengerät 3

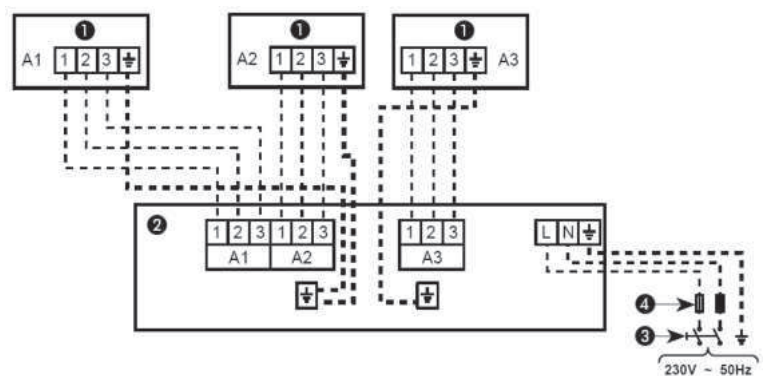

Multi-Split

4-Raum

Elektrische Anschlüsse

Legende

-  Erde
- L Netzversorgungsleitung
- N Nullleiter, Netzversorgung
- 1 Versorgungsleitung Innengerät Ph
- 2 Versorgungsleitung Innengerät N
- 3 Kommunikation Innen-/Außengerät
- ① Innengerät
- ② Außengerät
- ③ Hauptschalter
- ④ Verzögerungssicherung oder thermomagnetischer Trennschalter
- A1 Innengerät 1
- A2 Innengerät 2
- A3 Innengerät 3
- A4 Innengerät 4

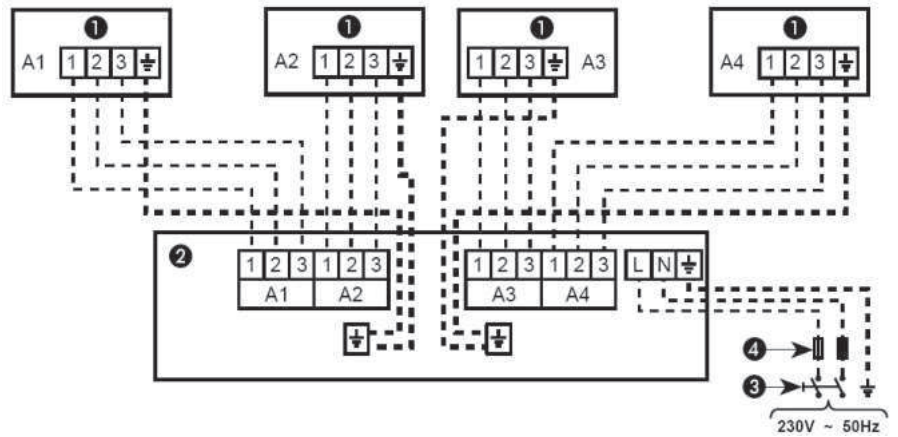

Multi-Split

5-Raum

Elektrische Anschlüsse

Legende

-  Erde
- L Netzversorgungsleitung
- N Nullleiter, Netzversorgung
- 1 Versorgungsleitung Innengerät Ph
- 2 Versorgungsleitung Innengerät N
- 3 Kommunikation Innen-/Außengerät
- ① Innengerät
- ② Außengerät
- ③ Hauptschalter
- ④ Verzögerungssicherung oder thermomagnetischer Trennschalter
- A1 Innengerät 1
- A2 Innengerät 2
- A3 Innengerät 3
- A4 Innengerät 4
- A5 Innengerät 5

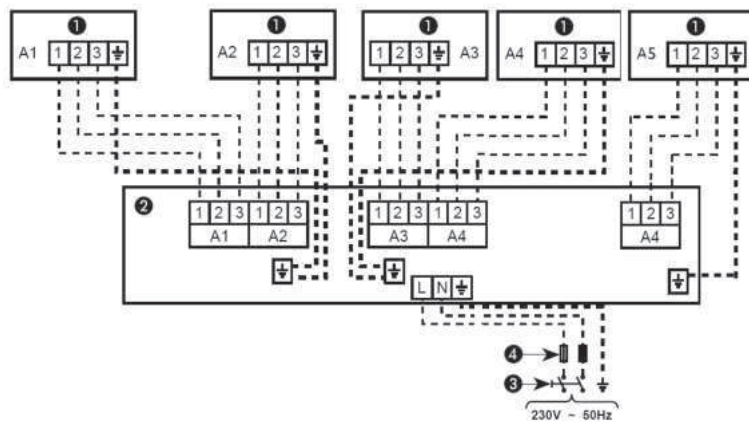

Regelungen und Regelungstechnik

Die beste Geräteleistung nützt nur wenig, wenn sie nicht regelbar ist.

Die innovative Auswahl an Regelungen für Toshiba Klimasysteme garantiert Ihnen ein Maximum an Komfort und Leistung. Bedürfnisse an das Raumklima und dessen Regelung sind höchst individuell. Deshalb hat Toshiba die Fernbedienungen und Regelungen auf die unterschiedlichsten Anforderungen ausgelegt.

Bei vielen Geräten der RAS-Serie sind Infrarotfernbedienungen bereits im Lieferumfang der Geräte enthalten. Zusätzlich gibt es eine Kabelfernbedienung für Kanalgeräte.



Fernbedienungen & Regelungstechnik

**Perfekte Regelungen und
maximalen Komfort**

HEIMBEREICH & GEWERBLICHE ANWENDUNGEN

EINZEL- STEUERUNG

Infrarot- oder Kabel-Fernbedienung



EINZEL- STEUERUNG

WiFi oder Bluetooth

Anwendung über Toshiba
Home AC-Controll-App



SCHNITT- STELLENADAPTER

Einbindung an RAV/VRF Regelungen

EIN/AUS Modus
Lüfterstufen
Fehlermeldungen



REGELUNGS- BAUSTEINE

RAS Systeme 1:1
TCB-IFCB5-PE

Zur Bereitstellung des SGR-Kontakts (Innengerät)



RAS Multi Systeme
RB-H202-A

Zur Bereitstellung des SGR-Kontakts (Außengerät)





A
22
°C

AUTO

WIFI
H.O.A.
ECO
Hi-P
OFF
PURE
P-SEL
EXIT



TEMP.

MODE

FAN

MENU

FIX

FIX

INFRAROT- FERNBEDIENUNGEN



Design-Fernbedienung mit erweiterten Funktionen

- **Ästhetisch:** strukturierte Beschichtung, großes Display
- **Magnetische Wandhalterung** im Lieferumfang enthalten
- **Ergonomisch:** nur 7 Tasten und Dropdown-Menü
- **Schneller Zugriff auf Funktionen:** Ein/Aus, Modus, Sollwert
- **Erweiterte Funktionen:** HADA Care, Frostschutz, Swing, Stille

Inklusive: Haori und Shorai Edge Black & White

Optional: kompatibel mit Seiya+ und Bi-Flow Konsole



Premium-Fernbedienung

- **Ästhetisch ansprechendes Design**
- **Wandhalterung** im Lieferumfang enthalten
- **9 Tasten**, um die Benutzererfahrung zu erleichtern
- **Schneller Zugriff** auf grundlegende und erweiterte Funktionen

Im Lieferumfang des Daiseikai 10 Wood & White enthalten.



Standard-Fernbedienung

- **Schneller Zugriff** auf die Modi Eco, Hi-Power, Nachtkomfort, Silence und One Touch (werkseitige Voreinstellung)
- **Timer** mit 2 Befehlen, die täglich wiederholt werden können
- **Beinhaltet alle Standardfunktionen** (Moduswechsel, Lüftergeschwindigkeit, Sollwert und Wischen)
- **Wandhalterung** wird mitgeliefert

Im Lieferumfang von U2DVG Multisplit-Kanalgeräten und Seiya+ enthalten.



Fernbedienung mit Wochentimer

- **Großes Display** und hintergrundbeleuchtete Haupttasten, die unter allen Bedingungen gut lesbar sind
- **Integrierte Wochenprogrammierung** mit 4 Befehlen/Tag
- **Schneller Zugriff** auf die Modi Eco, Hi-Power, Nachtkomfort, Frostschutz (8°C) sowie den Silence-Modus (AG und IG)
- **Horizontal und vertikal einstellbare Klappenwischer** (Shorai Edge und Seiya+ 18 bis 24)
- **Integriert alle Standardfunktionen** (Moduswechsel, Lüftergeschwindigkeit und Sollwert)
- **Fernbedienung kann verkabelt werden** (Shorai)
- **Wandhalterung** im Lieferumfang enthalten

Im Lieferumfang von Shorai Edge, Super Daiseikai9 und Konsole enthalten.

Kabelfernbedienung

Fernbedienung für Multi-Split-Kassetten und Kanalgeräte



- Großes beleuchtetes Display
- Mehrsprachiges Menü
- Integrierte Wochenzeitschaltuhr
- Aktiviert Raumtemperatursensor
- Schneller Zugriff auf die Standardfunktionen (Modus, Ventilatorgeschwindigkeit und Sollwert)
- Kabelgebundener Anschluss

Fernbedienung für Multi-Split-Kassetten und Kanalgeräte

Steuerung für RAS IG über Mobiltelefon

WiFi-Modul RB-N106S-G



Mit dem WIFI-Modul können Sie per kostenloser App den Modus, die Temperatureinstellung, die Ventilatorgeschwindigkeit und viele weitere Funktionen Ihres Innengerätes steuern. Das WIFI-Modul wird einfach in der Nähe bzw. im Gehäuse des Innengerätes installiert.

Funktionen im Überblick

Infrarot- und Kabel-Fernbedienungen



Funktionen

	Daiseikai 9	Daiseikai 10 WHITE & WOOD	HAORI	Shorai EDGE	Shorai EDGE WHITE & BLACK	Seiya+	Bi-Flow	Infrarot-Fb 4-Wege	Kabel-Fb 4-Wege & Kanal
	inklusive	inklusive	inklusive	inklusive	inklusive	inklusive	inklusive	optional	optional
Plasma ion Purifier / Ionizer	•	•	•						
3D Luftstrom	•	•	•	•	•				
Silent-Modus-Außengerät	•	•	•	•	•	•	•		•
Kamin-Modus	•	•	•	•	•	•	•		•
Abtau-Funktion	•	•	•	•	•	•	•		•
Auto-Modus per Knopfdruck	•								
Schlaf-Modus	•					•	•	•	•
Voreinstellung	•					•	•	•	•
High-Power	•	•	•	•	•	•	•	•	•
Eco-logic	•	•	•	•	•	•	•	•	•
Feste/pendelnde Luftleitlamellen	•	•	•	•	•	•	•	•	•
Leistungsstark	•	•	•	•	•	•	•	•	•
Fußbodenerwärmung							•		
Silent-Modus	•	•	•	•	•	•	•	•	•
Leistung wählen	•	•	•	•	•	•	•	•	•
8°C	•	•	•	•	•	•	•	•	•
24 Stunden Zeitschaltuhr	•	•	•	•	•	•	•	•	•
Wochentimer	•					•	•	•	•
Beleuchtete Tastatur	•	•	•	•	•	•	•	•	•
Hintergrundbeleuchtetes Display	•	•	•	•	•	•	•	•	•
Kabelgebundene Anschlussmöglichkeit								•	

WICHTIGE INFORMATIONEN

Kältemittel R32

Der Einsatz von R32 in Klimasystemen ist mittlerweile etabliert. Lediglich einige Besonderheiten muss der Anlagenbauer, Installationsfachbetrieb oder Anlagenbetreiber beachten. Selbstverständlich steht Ihnen unser Team jederzeit für weitere Fragen zur Verfügung. Nutzen Sie auch unsere Schulungen, die Sie mit allen Details rund um das Thema R32 vertraut machen.

Toshiba hat eine Broschüre dazu erarbeitet, die Hintergrundinformationen sowie einen Überblick über zentrale Aspekte gibt. Die Broschüre finden Sie auf www.toshiba-klima-waerme.de

Warum sich der Einsatz des Kältemittel R32 lohnt:

- Niedriges Global Warming Potential (GWP)
- Hohe volumetrische Kälteleistung
- Flüssig wie gasförmig nachfüllbar, da Reinstoff
- Einstoffkältemittel, deshalb keine Entmischung möglich

Ein R32-Gerät lässt sich so gut wie in jedem Raum ordnungsgemäß anbringen.

Das Mindestraumvolumen und die Mindestgrundfläche für R32-Klimasysteme werden in Abhängigkeit von der Füllmenge und der Position des Innengeräts im Raum berechnet.

Die unten stehende Tabelle bietet Informationen zur notwendigen Mindestgrundfläche und dem Mindestraumvolumen beim Aufstellen von Klimasystemen in Personenaufenthaltsbereichen (nach DIN EN 378). Den Berechnungen liegen unterschiedliche R32-Füllmengen und unterschiedliche Positionen der Innengeräte zugrunde. Werden diese Werte unterschritten, sind entsprechende Sicherheitsvorkehrungen gemäß DIN EN 378 zu treffen.

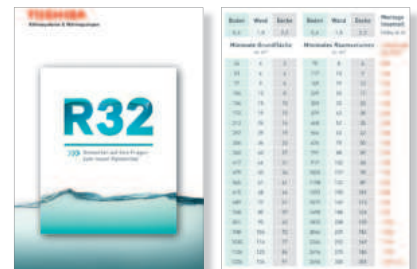

Raumhöhe [m]	R32		R32		R32		Mindest- Raumvolumen [m³]
	1,8	2,0	2,5	3,0	3,5	4,0	
2,4	1,0	1,2	1,5	1,8	2,2	2,6	10
2,7	1,2	1,4	1,8	2,1	2,6	3,1	12
3,0	1,4	1,6	2,1	2,4	3,0	3,6	15
3,3	1,6	1,8	2,4	2,7	3,3	4,0	18
3,6	1,8	2,0	2,7	3,0	3,6	4,3	21
3,9	2,0	2,2	3,0	3,3	4,0	4,8	24
4,2	2,2	2,4	3,3	3,6	4,3	5,1	27
4,5	2,4	2,6	3,6	3,9	4,6	5,4	30
4,8	2,6	2,8	3,9	4,2	4,9	5,7	33
5,1	2,8	3,0	4,2	4,5	5,2	6,0	36
5,4	3,0	3,2	4,5	4,8	5,5	6,3	39
5,7	3,2	3,4	4,8	5,1	5,8	6,6	42
6,0	3,4	3,6	5,1	5,4	6,1	6,9	45
6,3	3,6	3,8	5,4	5,7	6,4	7,2	48
6,6	3,8	4,0	5,7	6,0	6,7	7,5	51
6,9	4,0	4,2	6,0	6,3	7,0	7,8	54
7,2	4,2	4,4	6,3	6,6	7,3	8,1	57
7,5	4,4	4,6	6,6	6,9	7,6	8,4	60
7,8	4,6	4,8	6,9	7,2	7,9	8,7	63
8,1	4,8	5,0	7,2	7,5	8,2	9,0	66
8,4	5,0	5,2	7,5	7,8	8,5	9,3	69
8,7	5,2	5,4	7,8	8,1	8,8	9,6	72
9,0	5,4	5,6	8,1	8,4	9,1	9,9	75
9,3	5,6	5,8	8,4	8,7	9,4	10,2	78
9,6	5,8	6,0	8,7	9,0	9,7	10,5	81
9,9	6,0	6,2	9,0	9,3	10,0	10,8	84
10,2	6,2	6,4	9,3	9,6	10,3	11,1	87
10,5	6,4	6,6	9,6	9,9	10,6	11,4	90
10,8	6,6	6,8	9,9	10,2	10,9	11,7	93
11,1	6,8	7,0	10,2	10,5	11,2	12,0	96
11,4	7,0	7,2	10,5	10,8	11,5	12,3	99
11,7	7,2	7,4	10,8	11,1	11,8	12,6	102
12,0	7,4	7,6	11,1	11,4	12,1	12,9	105
12,3	7,6	7,8	11,4	11,7	12,4	13,2	108
12,6	7,8	8,0	11,7	12,0	12,7	13,5	111
12,9	8,0	8,2	12,0	12,3	13,0	13,8	114
13,2	8,2	8,4	12,3	12,6	13,3	14,1	117
13,5	8,4	8,6	12,6	12,9	13,6	14,4	120
13,8	8,6	8,8	12,9	13,2	13,9	14,7	123
14,1	8,8	9,0	13,2	13,5	14,2	15,0	126
14,4	9,0	9,2	13,5	13,8	14,5	15,3	129
14,7	9,2	9,4	13,8	14,1	14,8	15,6	132
15,0	9,4	9,6	14,1	14,4	15,1	15,9	135
15,3	9,6	9,8	14,4	14,7	15,4	16,2	138
15,6	9,8	10,0	14,7	15,0	15,7	16,5	141
15,9	10,0	10,2	15,0	15,3	16,0	16,8	144
16,2	10,2	10,4	15,3	15,6	16,3	17,1	147
16,5	10,4	10,6	15,6	15,9	16,6	17,4	150
16,8	10,6	10,8	15,9	16,2	16,9	17,7	153
17,1	10,8	11,0	16,2	16,5	17,2	18,0	156
17,4	11,0	11,2	16,5	16,8	17,5	18,3	159
17,7	11,2	11,4	16,8	17,1	17,8	18,6	162
18,0	11,4	11,6	17,1	17,4	18,1	18,9	165
18,3	11,6	11,8	17,4	17,7	18,4	19,2	168
18,6	11,8	12,0	17,7	18,0	18,7	19,5	171
18,9	12,0	12,2	18,0	18,3	19,0	19,8	174
19,2	12,2	12,4	18,3	18,6	19,3	20,1	177
19,5	12,4	12,6	18,6	18,9	19,6	20,4	180
19,8	12,6	12,8	18,9	19,2	19,9	20,7	183
20,1	12,8	13,0	19,2	19,5	20,2	21,0	186
20,4	13,0	13,2	19,5	19,8	20,5	21,3	189
20,7	13,2	13,4	19,8	20,1	20,8	21,6	192
21,0	13,4	13,6	20,1	20,4	21,1	21,9	195
21,3	13,6	13,8	20,4	20,7	21,4	22,2	198
21,6	13,8	14,0	20,7	21,0	21,7	22,5	201
21,9	14,0	14,2	21,0	21,3	22,0	22,8	204
22,2	14,2	14,4	21,3	21,6	22,3	23,1	207
22,5	14,4	14,6	21,6	21,9	22,6	23,4	210
22,8	14,6	14,8	21,9	22,2	22,9	23,7	213
23,1	14,8	15,0	22,2	22,5	23,2	24,0	216
23,4	15,0	15,2	22,5	22,8	23,5	24,3	219
23,7	15,2	15,4	22,8	23,1	23,8	24,6	222
24,0	15,4	15,6	23,1	23,4	24,1	24,9	225
24,3	15,6	15,8	23,4	23,7	24,4	25,2	228
24,6	15,8	16,0	23,7	24,0	24,7	25,5	231
24,9	16,0	16,2	24,0	24,3	25,0	25,8	234
25,2	16,2	16,4	24,3	24,6	25,3	26,1	237
25,5	16,4	16,6	24,6	24,9	25,6	26,4	240
25,8	16,6	16,8	24,9	25,2	25,9	26,7	243
26,1	16,8	17,0	25,2	25,5	26,2	27,0	246
26,4	17,0	17,2	25,5	25,8	26,5	27,3	249
26,7	17,2	17,4	25,8	26,1	26,8	27,6	252
27,0	17,4	17,6	26,1	26,4	27,1	27,9	255
27,3	17,6	17,8	26,4	26,7	27,4	28,2	258
27,6	17,8	18,0	26,7	27,0	27,7	28,5	261
27,9	18,0	18,2	27,0	27,3	28,0	28,8	264
28,2	18,2	18,4	27,3	27,6	28,3	29,1	267
28,5	18,4	18,6	27,6	27,9	28,6	29,4	270
28,8	18,6	18,8	27,9	28,2	28,9	29,7	273
29,1	18,8	19,0	28,2	28,5	29,2	30,0	276
29,4	19,0	19,2	28,5	28,8	29,5	30,3	279
29,7	19,2	19,4	28,8	29,1	29,8	30,6	282
30,0	19,4	19,6	29,1	29,4	30,1	30,9	285
30,3	19,6	19,8	29,4	29,7	30,4	31,2	288
30,6	19,8	20,0	29,7	30,0	30,7	31,5	291
30,9	20,0	20,2	30,0	30,3	31,0	31,8	294
31,2	20,2	20,4	30,3	30,6	31,3	32,1	297
31,5	20,4	20,6	30,6	30,9	31,6	32,4	300
31,8	20,6	20,8	30,9	31,2	31,9	32,7	303
32,1	20,8	21,0	31,2	31,5	32,2	33,0	306
32,4	21,0	21,2	31,5	31,8	32,5	33,3	309
32,7	21,2	21,4	31,8	32,1	32,8	33,6	312
33,0	21,4	21,6	32,1	32,4	33,1	33,9	315
33,3	21,6	21,8	32,4	32,7	33,4	34,2	318
33,6	21,8	22,0	32,7	33,0	33,7	34,5	321
33,9	22,0	22,2	33,0	33,3	34,0	34,8	324
34,2	22,2	22,4	33,3	33,6	34,3	35,1	327
34,5	22,4	22,6	33,6	33,9	34,6	35,4	330
34,8	22,6	22,8	33,9	34,2	34,9	35,7	333
35,1	22,8	23,0	34,2	34,5	35,2	36,0	336
35,4	23,0	23,2	34,5	34,8	35,5	36,3	339
35,7	23,2	23,4	34,8	35,1	35,8	36,6	342
36,0	23,4	23,6	35,1	35,4	36,1	36,9	345
36,3	23,6	23,8	35,4	35,7	36,4	37,2	348
36,6	23,8	24,0	35,7	36,0	36,7	37,5	351
36,9	24,0	24,2	36,0	36,3	37,0	37,8	354
37,2	24,2	24,4	36,3	36,6	37,3	38,1	357
37,5	24,4	24,6	36,6	36,9	37,6	38,4	360
37,8	24,6	24,8	36,9	37,2	37,9	38,7	363
38,1	24,8	25,0	37,2	37,5	38,2	39,0	366
38,4	25,0	25,2	37,5	37,8	38,5	39,3	369
38,7	25,2	25,4	37,8	38,1	38,8	39,6	372
39,0	25,4	25,6	38,1	38,4	39,1	39,9	375
39,3	25,6	25,8	38,4	38,7	39,4	40,2	378
39,6	25,8	26,0	38,7	39,0	39,7	40,5	381
39,9	26,0	26,2	39,0	39,3	40,0	40,8	384
40,2	26,2	26,4	39,3	39,6	40,3	41,1	387
40,5	26,4	26,6	39,6	39,9	40,6	41,4	390
40,8	26,6	26,8	39,9	40,2	40,9	41,7	393
41,1	26,8	27,0	40,2	40,5	41,2	42,0	396
41,4	27,0	27,2	40,5	40,8	41,5	42,3	399
41,7	27,2	27,4	40,8	41,1	41,8	42,6	402
42,0	27,4	27,6	41,1	41,4	42,1	42,9	405
42,3	27,6	27,8	41,4	41,7	42,4	43,2	408
42,6	27,8	28,0	41,7	42,0	42,7	43,5	411
42,9	28,0	28,2	42,0	42,3	43,0	43,8	414
43,2	28,2	28,4	42,3	42,6	43,3	44,1	417
43,5	28,4	28,6	42,6	42,9	43,6	44,4	420
43,8	28,6	28,8	42,9	43,2	43,9	44,7	423
44,1	28,8	29,0	43,2	43,5	44,2	45,0	426
44,4	29,0	29,2	43,5	43,8	44,5	45,3	429
44,7	29,2	29,4	43,8	44,1	44,8	45,6	432
45,0	29,4	29,6	44,1	44,4	45,1	45,9	435
45,3	29,6	29,8	44,4	44,7	45,4	46,2	438
45,6	29,8	30,0	44,7	45,0	45,7	46,5	441
45,9	30,0	30,2	45,0	45,3	46,0	46,8	444
46,2	30,2	30,4	45,3	45,6	46,3	47,1	447
46,5	30,4	30,6	45,6	45,9	46,6	47,4	450
46,8	30,6	30,8	45,9	46,2	46,9	47,7	453
47,1	30,8	31,0	46,2	46,5	47,2	48,0	456
47,4	31,0	31,2	46,5	46,8	47,5	48,3	459
47,7	31,2	31,4	46,8	47,1	47,8	48,6	462
48,0	31,4	31,6	47,1	47,4	48,1	48,9	465
48,3	31,6	31,8	47,4	47,7	48,4	49,2	468
48,6	31,8	32,0	47,7	48,0	48,7	49,5	471
48,9	32,0	32,2	48,0	48,3	49,0	49,8	474
49,2	32,2	32,4	48,				



CANADA
NORTH AMERICA

UNITED STATES

MEXICO

NORTH ATLANTIC OCEAN

GUATEMALA
HONDURAS
EL SALVADOR
NICARAGUA

COSTA RICA
PANAMA

VENEZUELA

SOUTH AMERICA

BRAZIL

PACIFIC OCEAN

SOUTH ATLANTIC OCEAN

Ihr Partner für Kälte-
und Klimatechnik

coolair.de

DLAIR